

MISURA MONITOR 24" FLAT

FELHASZNÁLÓI KÉZIKÖNYV **MAGYAR**

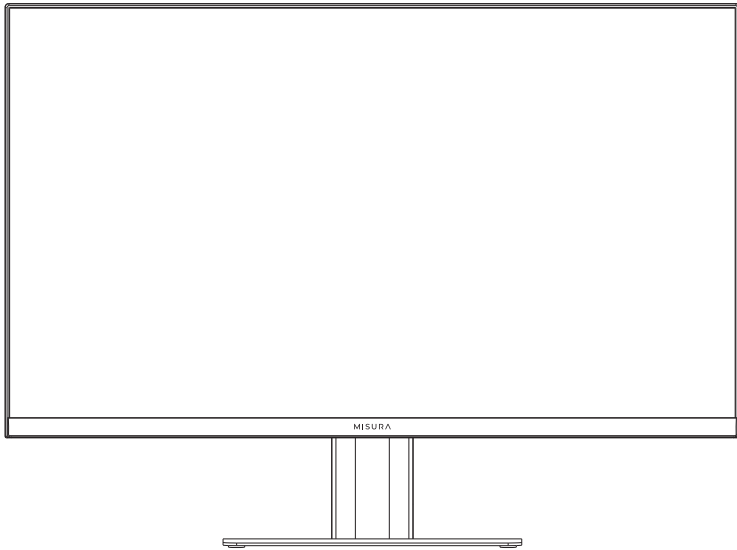

Modell: P23GW24DFI01B – 75 Hz

1080

Full HD resolution
1920 × 1080



Power Delivery
Technology



Ultra Wide
Viewing Angle



VA Flat
panel

4 ms

OD
Overdrive Time



Low Blue Eyes
Technology

Kedves Ügyfél,

Köszönjük, hogy megvásárolta ezt a terméket. Ez a dokumentum a LED-háttérvilágítású színes LCD-monitor telepítését és használatát írja le. Kérjük, olvassa el ezt a kézikönyvet a megfelelő és biztonságos használathoz szükséges információkért. Tartsa kéznél ezt a kézikönyvet, hogy szükség esetén hivatkozhatson rá.

A termék leírása és felhasználási módja.

A LED-es háttérvilágítással ellátott színes LCD-monitor nagyon robusztus kialakítású. Folyamatos működésre tervezték, és zártláncú TV-rendszerekben is használható a túlzott fáradás veszélye nélkül. A síkképernyős kijelző aktív mátrixú, vékonyfilm-tranzistoros (TFT), folyadékkristályos kijelzővel (LCD) rendelkezik.

Általános jellemzők

- Tápfeszültség bemenet DC 12V
- Megjelenítési terület
- Falra szerelhető a VESA szabvány szerint 100*100 mm-es méretben (a konzol nem tartozék)
- DP bemenet Videó bemenet Interfész
- Bemeneti videó bemenet HDMI interfész
- USB-C videó bemenet Interfész
- Audio bemeneti interfész
- Többnyelvű OSD menü az egyszerű beállításhoz és a kijelző optimalizálásához

A doboz kinyitása

Ellenőrizze a csomagolást és a tartalmat látható sérülések szempontjából. Ha bármelyik alkatrész hiányzik vagy sérült, azonnal forduljon a kereskedőhöz. Ebben az esetben ne próbálja meg használni a készüléket. Ha a termék sérült, küldje vissza az eredeti csomagolásban.

A doboz tartalma

- Monitor
- Tápegység
- HDMI kábel
- Felhasználói kézikönyv
- Asztali állvány

Fontos megjegyzés: A tartozékok előzetes értesítés nélkül változhatnak.

Teljesítmény

- Csak a mellékelt tápegységet használja a készülék áramellátásához. A tápegység csatlakoztatása előtt ellenőrizze a hálózati teljesítményt.
- Ne húzza a kábelt, hogy kihúzza a készüléket az aljzatból.

Biztonsági intézkedések

- A tűz és az áramütés veszélyének elkerülése érdekében tartsa a készüléket esőtől és nedvességtől védve. Ne vigyen be semmilyen anyagot (szilárd vagy folyékony) a készülék belsejébe. Ha ez mégis megtörténne, válassza le a készüléket a hálózatról, és vizsgálta meg szakképzett szakemberrel.
- Soha ne nyissa ki a készüléket. Minden esetben forduljon szakképzett személyzethez vagy hivatalos szervizközponthoz javítás céljából.
- A véletlen sérülések elkerülése érdekében tartsa a készüléket gyermekek elől elzárva.
- Az áramütés vagy mechanikai sérülés elkerülése érdekében ne érintse meg a készüléket nedves kézzel.
- Ne használja a készüléket, ha leesik, vagy ha a külső borítás megsérült. A készülék ilyen körülmények között történő használata esetén fennáll az áramütés veszélye. Forduljon a kereskedőjéhez vagy egy erre felhatalmazott szerelőhöz.
- Ha bizonyos ideig nem használja a monitort, javasoljuk, hogy húzza ki a tápkábelt.

Telepítési intézkedések

- A készülék túlmelegedésének megakadályozása érdekében helyezze a készüléket olyan helyzetbe, hogy a levegő átáramolhasson a burkolaton lévő nyílásokon. Az állványba való beszereléskor legalább 5 cm szabad helyet biztosítson. Ugyanezen okból ne helyezzen el hőforrásokat, például radiátorokat vagy meleglevegő-csatornákat. Védje a közvetlen napfénytől. Ne telepítse olyan helyre, ahol túlzott por, mechanikus rezgésnek vagy ütésnek van kitéve.
- Ne helyezze ezt a készüléket instabil felületre, például ferde asztalra. A készülék leeshet, és sérülést vagy mechanikai meghibásodást okozhat.
- Ne telepítse a készüléket olyan helyre, ahol nedvességnek vagy víznek lehet kitéve. Ne irányítson vízsugarat a készülékre: fennáll a tűz, áramütés vagy mechanikai meghibásodás veszélye.

- Ha víz vagy más anyag kerül a készülék belsejébe, hagyja abba a készülék használatát: tűz és áramütés veszélye áll fenn. Forduljon a kereskedőhöz vagy a hivatalos vízvezeték-szerelőhöz.
- A szekrényben lyukak és rések vannak a szellőzéshez. Ezeket a nyílásokat nem szabad eltorlaszolni vagy letakarni.
- Ne helyezzen nehéz vagy hőt termelő tárgyakat a készülékre: ez károsíthatja a burkolatot és/vagy megnövelheti a belső hőmérsékletet, ami meghibásodásokat okozhat.
- A külső burkolat deformálódásának és a belső alkatrészek túlmelegedésének elkerülése érdekében ne takarja le a készüléket egy ruhával működés közben: fennáll a tűz, áramütés és mechanikai sérülés veszélye.
- A meghibásodások elkerülése érdekében tartsa távol a mágneseket és mágnesezett tárgyakat a berendezéstől.
- Ne használja a készüléket füst, gőz, nedvesség, por vagy erős rezgés jelenlétében.
- Várjon egy kicsit, mielőtt a készüléket közvetlenül azután használná, hogy hideg helyről meleg helyre helyezte át, és fordítva. Várjon átlagosan három órát, hogy a készülék alkalmazkodni tudjon az új környezethez (hőmérséklet, páratartalom stb.).
- A monitor műanyag talppal és gumilábakkal van felszerelve. Vízszintes felületre, például asztalra helyezhető. Ügyeljen arra, hogy a készülék szilárdan rögzítve legyen, és ne álljon instabil támasztékon vagy felületen. Egy esés súlyos sérülést és a készülék károsodását okozhatja.
- Ne felejtse el beállítani a fényerőt és a kontrasztot, hogy tökéletes képet kapjon.
- A monitor falra is felszerelhető egy konzol segítségével (nem tartozék).

A berendezés tisztítása

- Száraz ruhával óvatosan törölje le a port és a szennyeződések.
- Ha a szennyeződések nem lehet csak száraz ruhával eltávolítani, áztassa a ruhát semleges mosószerbe.
- Ne használjon illékony folyadékokat (pl. benzint, alkoholt, oldószereket stb.) vagy vegyszerrel kezelt ruházatot a készülék tisztításához, hogy elkerülje a festékréteg megvetését, sérülését vagy karcolását.

Adatvédelem és szerzői jog

- A monitor a CCTV-rendszerek eszköze. A képek rögzítésére az Ön országában hatályos törvények vonatkoznak. A szerzői jogvédelem alatt álló képek rögzítése tilos.
- A termék felhasználói felelősek a videójelek megfigyelésére és rögzítésére vonatkozó helyi szabályok és előírások ellenőrzéséért és betartásáért. A gyártó nem vállal felelősséget a termék olyan használatáért, amely nem felel meg az alkalmazandó jogszabályoknak.

MONITOR BEMENETEK



1 | HDMI port: Csatlakoztatásra szolgál kompatibilis eszközzel.

2 | DP: Egy kompatibilis DP eszköz csatlakoztatására szolgál.

3 | USB-C: Csatlakoztatásra szolgál kompatibilis eszközzel.

4 | Audio Out: Hangkimenet
Bemeneti forrás.

5 | DC bemeneti port: Csatlakoztassa a mellékelt tápegység a monitor tápegységéhez.

MONITOR VEZÉRLŐGOMBOK

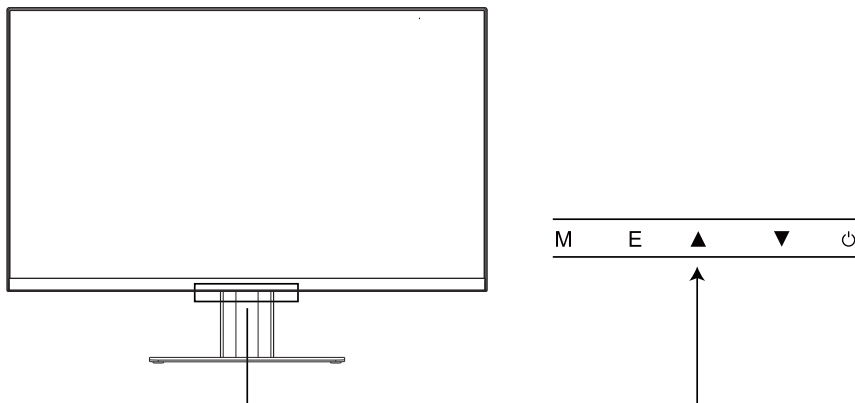

1	M	Nyissa meg az OSD főmenüjét, és válassza ki az almenüt
2	E	Jelforrás kiválasztása vagy az OSD-ből való kilépés
3	▲	Görgetés felfelé az OSD főmenüben A kiválasztott elem értékének növelése
4	▼	Lefelé görgetés az OSD főmenüben A kiválasztott elem értékének csökkentése
5	⏻	A monitor be- vagy kikapcsolása

Fényerősség

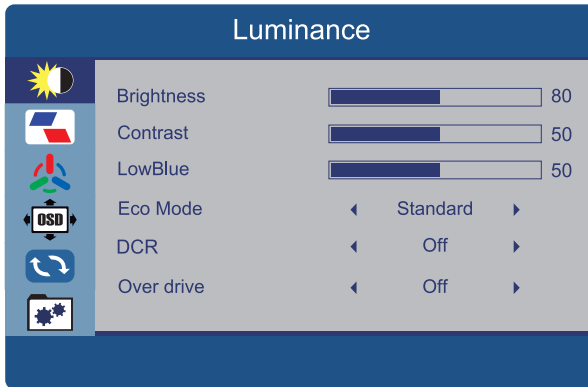

Opció	Funkciók	Érték
Fényerő	Lehetővé teszi a kép fényerejének megváltoztatását a környezeti fényviszonyoktól függően.	0~100
Kontraszt	Lehetővé teszi a kép fehér és fekete területei közötti kontraszt megváltoztatását.	0~100
LowBlue	Lehetővé teszi a kép alacsony kék színének megváltoztatását a környezeti fényviszonyoktól függően.	0~100
Ökológiai rendszer	Energiatakarékos üzemmód	Standard / Internet / Játék / Film
DCR	Dinamikus kontrasztarány	ON/OFF
Over drive	Csökkentett monitor válaszdő, gyorsabb kép visszaállítás	ON/OFF

Képbeállítások

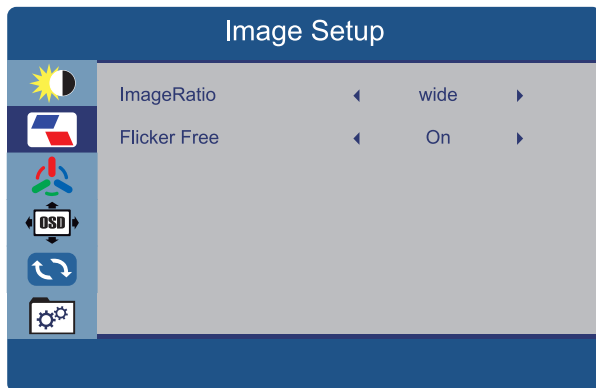

Opció	Funkciók	Érték
Délután	Képarány beállítása	Automatikus / szélesvásznú / 4:3
Flicker Free	Flicker Free Mode beállítások	ON / OFF

Színbeállítások

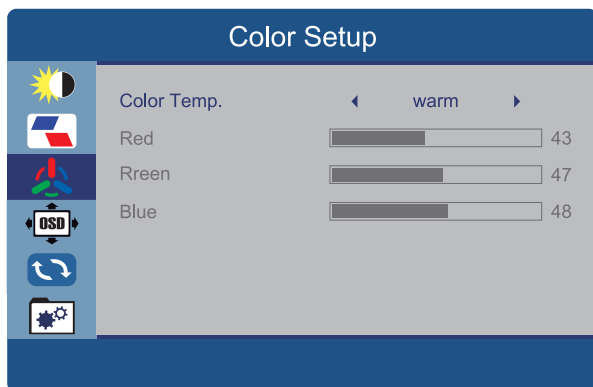

Opció	Funkciók	Érték
Colourplot	Színhőmérséklet beállítása	Felhasználó / Hűvös Normál / Meleg

OSD beállítások

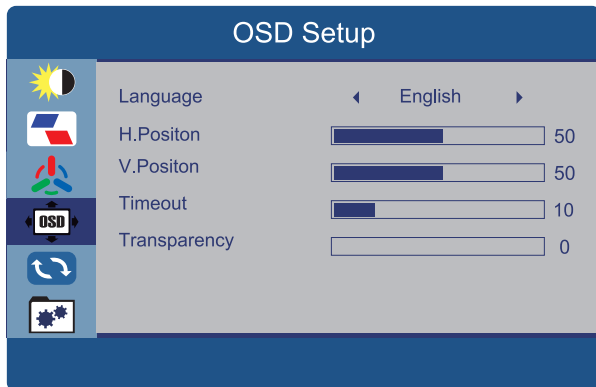

Opció	Funkciók	Érték
Nyelv	Az OSD menü nyelvének beállítása	Angol, Kínai stb.
H. pozíció	A menü pozíciójának vízszintes mozgatása	0~100
V. pozíció	Mozgassa az ajánlati pozíciót portréra	0~100
Határidő	Az ajánlat állási idejének beállítása	5~100
Átláthatóság	A menü átláthatóságának beállítása	0~100

Frissítés

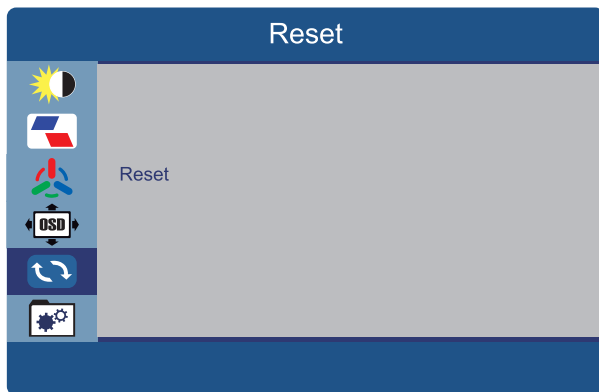

Opció	Funkciók
Reset	Gyári beállítások visszaállítása

Extra

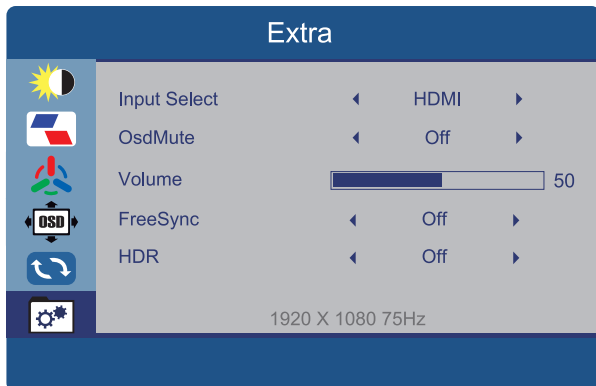

Opció	Funkciók	Érték
Bemenet kiválasztása	HDMI és VGA bemenet kiválasztása	
Osd Mute	Gyári beállítások visszaállítása	ON / OFF
Kötet	Lehetővé teszi a hangerő beállítását monitor	0~100
FreeSync	FreeSync engedélyezése	ON / OFF
HDR	Engedélyezi a HDR-t	ON / OFF

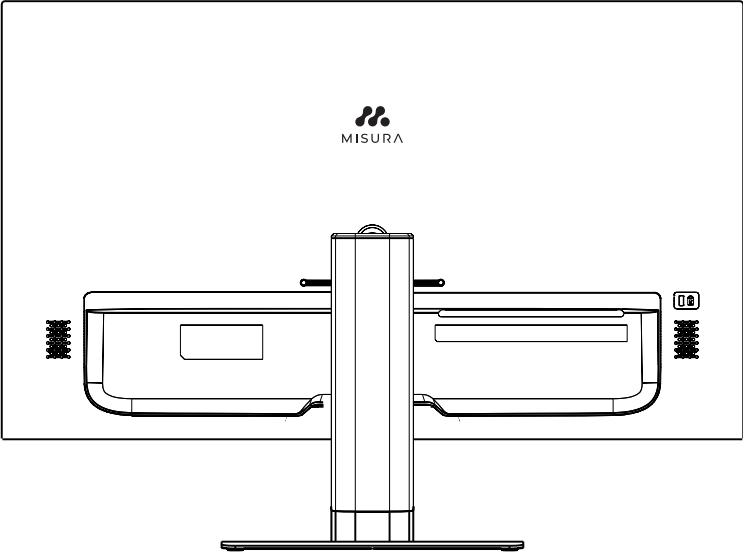

MŰSZAKI SPECIFIKÁCIÓK

Modell		P23GW24DFI01B – 75 Hz
Méret		24"
LCD	Panel típusa	24"-es monitor LED háttérvilágítással
	Pixel magasság	0.2745 (H) × 0.2745 (V) mm
	Fényerő (max.)	250 cd/m ²
	Kontraszt arány	3000:1 (Tip.)
	Kijelző színe	16,7 millió szín
	Egy nézőpont	178° (H) / 178° (V)
	Válaszidő	4 ms (s OD)
Megkülönböztetés		1920 × 1080
Szín		Fekete
Képarány		16:9
Felület		HDMI*1/DP*1/USB-C*1
Biztonsági és EMC tanúsítás		CE / FCC / RoHS
Elektromos paraméterek		12V DC, 4A (AC 100–240V, 50/60 Hz)
Energiafelhasználás		Tipikus teljesítmény 18 W

HDMI™ The terms HDMI, HDMI High-Definition Multimedia Interface, HDMI Trade dress and the HDMI Logos are trademarks or registered trademarks of HDMI Licensing Administrator, Inc.

Fontos megjegyzés: A specifikációk előzetes értesítés nélkül változhatnak.



**Manuál v Češtině otevřete zde /
Manuál vo Slovenčine otvoríte tu /
Open the English manual from here /
Das Handbuch in Deutsch können Sie öffnen hier /
A magyar nyelvű kézikönyvet itt tudja megnyitni /
Odprite priročnik v slovenščini tukaj /
Aprire il manuale in italiano qui /**



URL: www.misura.shop/advisor/manualy-ke-stazeni-office-monitor-24-75-hz-flat-p23gw24dfi01b