



# MISURA STYLE MONITOR

ULTRA TANEK IN LAHK PRENOSNI 16" MONITOR  
Z MAGNETNIM ZLOŽLJIVIM STOJALOM

UPORABNIŠKI PRIROČNIK [V SLOVENŠČINI](#)



Model: P23M16TSTYLE01



Ultra thin design  
Only 6 mm



Ultra light weight  
Only 953 g



Full HD resolution  
1920\*1080



Multi-Gesture  
Touch screen



High Dynamic  
Range



Super TFT  
display



Ultra Wide  
Viewing Angle



16,7 Million  
colors

Copyright® 2024 MISURA Store s.r.o. Vse pravice pridržane.

Nobenega dela tega priročnika, vključno z izdelki in programsko opremo, opisanimi v tem priročniku, ni dovoljeno reproducirati, prenašati, prepisovati, shranjevati v sistemu za shranjevanje podatkov ali prevajati v kateri koli jezik v kakršni koli obliki ali na kakršen koli način, razen kot dokumentacijo, ki jo hrani kupec za rezervne namene, brez pisnega soglasja MISURA Store s. leto O. („MISURA“).

Garancija za izdelek ali storitev je nična, če: (1) je bil izdelek popravljen, spremenjen ali spremenjen brez pisnega soglasja MISURA ali (2) je serijska številka izdelka nečitljiva ali manjka.

Tehnični podatki in informacije v tem priročniku so zgolj informativne narave, lahko se kadar koli spremenijo brez predhodnega obvestila in jih MISURA ne more obravnavati kot obveznost.

MISURA ni odgovorna za morebitne napake ali netočnosti, ki se lahko pojavijo v tem priročniku, vključno z opisanimi izdelki in programsko opremo v tem priročniku.

## **VARNOSTNE INFORMACIJE**

- Preden ta prenosni monitor USB-C pripravite za uporabo, natančno preberite vso priloženo dokumentacijo.
- Za zmanjšanje nevarnosti požara ali električnega udara tega prenosnega monitorja USB-C ne izpostavljajte dežju ali vlagi.
- Ne poskušajte razstaviti pokrova tega prenosnega monitorja USB-C.
- Pred uporabo tega prenosnega monitorja USB-C se prepričajte, da so vsi kabli pravilno priključeni.
- Izogibajte se zelo prašnim okoljem, temperaturnim spremembam in vlažnost. Prenosnega monitorja USB-C ne postavljajte na mesta, kjer obstaja nevarnost vlage ali brizganja.
- Ne dovolite, da v odprtine/izreze na pokrovu prenosnega monitorja USB-C pridejo kakršni koli predmeti ali tekočine.
- V primeru tehničnih težav s prenosnim monitorjem USB-C se obrnite na usposobljenega serviserja ali prodajalca.
- Izdelka ne mečite v ogenj.
- Tega monitorja ne uporabljajte v bližini grelnih naprav ali na mestih, ki so izpostavljena visokim temperaturam.
- Ta monitor hranite proč od ostrih predmetov.

## FUNKCIJA

1. Prenosni monitor FHD 1920 × 1080 16:9 IPS.
2. Podpora za tehnologijo HDR. Zaslona HDR zagotavlja neverjetno gladko in realistično sliko, ne glede na to, ali igrate igre, gledate videoposnetke ali urejate fotografije.
3. Z mini vrati Type-C in HD, združljiv s pametnim telefonom, računalnikom, Mac mini, Mac knjigo, prenosniki, fotoaparati, igralnimi konzolami in drugimi napravami.

## VSEBINA PAKETA

Preverite, ali so v paketu naslednji elementi:

- 1x | Prenosni monitor (FHD)
- 1x | kabel HDMI
- 1x | Kabel USB Type-C
- 1x | Uporabniški priročnik
- 1x | Omrežni adapter
- 1x | USB C do 3,5 mm
- 1x | Aluminijasto zložljivo magnetno stojalo
- 1x | Zaščitna torba

Če je kateri koli od zgoraj navedenih predmetov poškodovan ali manjka, se takoj obrnite na prodajalca.

# POGLED SPREDAJ IN STRANI

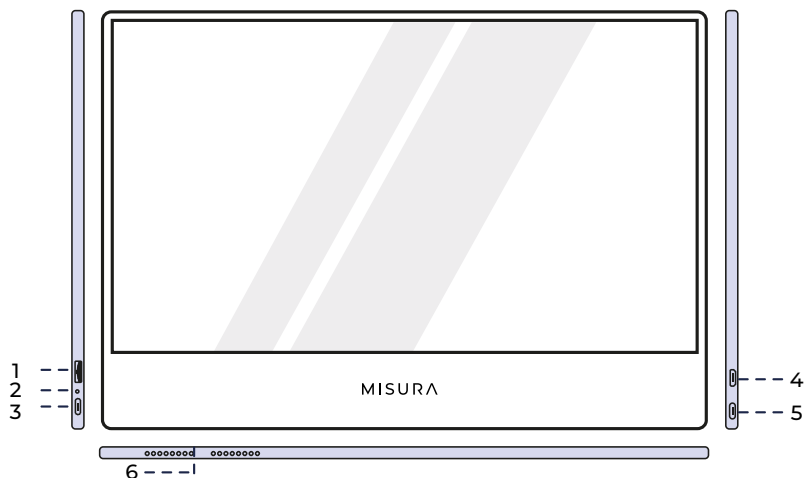

## 1. Gumb za kolesce

Obrnite navzgor, da povečate svetlost. Obrnite navzdol, da zmanjšate svetlost. Pritisnite, da odprete meni, ali izberite možnost v meniju.

## 2. Power LED lučka

- Rdeča barva: vklop / ni veljavnega vira / stanje pripravljenosti
- Modra barva: Pridobite veljaven vir/delovni status

## 3. vrata USB-C

Napajanje in povezava z zvočnikom in slušalko / slušalko (potrebujete USB C do 3,5 mm), HP in adapter za polnjenje.

## 4. Mini HDMI port

Video vhodna vrata

## 5. USB-C port

Napajanje in dotik ter vhodna vrata za video/avdio

## 6. Zvočniki

Visokokakovostni zvočniki

# UPORABA GUMBOV MONITORJA

## **Vklop/izklop:**

Za vklop in izklop držite gumb za vklop 3 sekunde.



## **Povratak/odhod:**

V odprtem meniju kliknite gumb za vklop, da se vrnete ali zaprete meni.



## **Ogled menija/nastavitvev:**

Na kratko pritisnite gumb kolesca.



## **Izberite možnost menija:**

Kliknite gumb kolesca v odprtem meniju, da potrdite/izberete označeno možnost. V stanju menija na kratko pritisnite za potrditev in shranjevanje nastavitve.



## **Odprite nastavitve glasnosti:**

Preklopite kolesčni gumb navzgor in pritisnite kolesčni gumb.



## **Odprite nastavitve svetlosti:**

Preklopite gumb za kolesce navzdol in pritisnite gumb za kolesce.



## **Odprti vhodni vir:**

Na kratko pritisnite kolesce, da vstopite v način preklopa vira.



# LED INDIKATOR

## Vhodna luč

- **Modra barva:** Vklopljeno / Iskanje vhodnega vira.
- **Rdeča barva:** Brez napajanja / stanje pripravljenosti.
- **Temno:** IZKLOP.

# VRATA IN POVEZAVE

## Video

Povežite monitor z veljavnim virom prek vrat mini HDMI ali USB-C. Upoštevajte, da vsa vrata USB-C na računalniku, prenosniku ali mobilnem telefonu nimajo izhodnega signala ali video signala. Več informacij najdete v pogostih vprašanjih.

## Napajanje in polnjenje

Priključite priloženi napajalnik (ali vrata USB 3.0 iz druge naprave) v napajalna vrata monitorja, da dobite napajanje.

## Zaslon na dotik

Povezava prek vrat USB-C: Signal na dotik je mogoče obdelati samo prek povezave USB-C.

## Kako se lahko priključek USB-C uporablja na levi in desni strani:

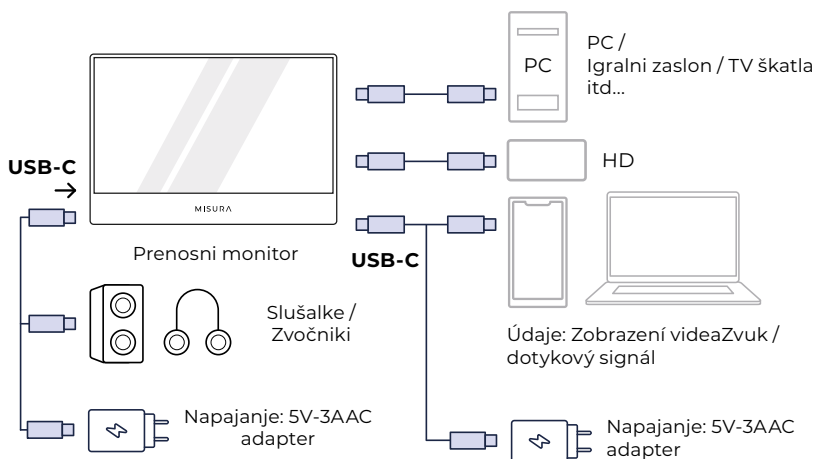

# PRIKLJUČITEV PRENOSNEGA USB

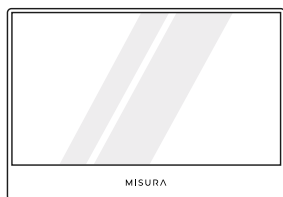

Na voljo je funkcija dotika.

**OPOMBA:** Prepričajte se, da je USB-C vašega prenosnika/telefona polna vrata USB-C. Vaša naprava mora podpirati Thunderbolt 3.0 ali USB 3.1 Gen2, USB-C DP ALT-MODE. Če je samo USB-C za polnjenje, ne bo na voljo.

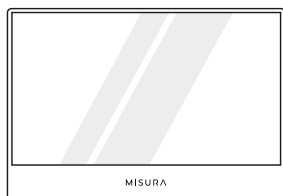

Na voljo je funkcija dotika.

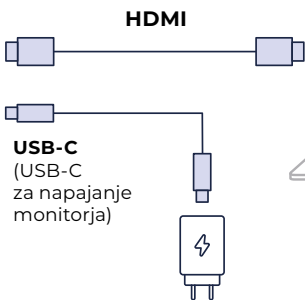
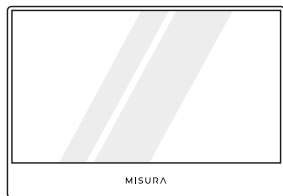

Funkcija na dotik NI na voljo.

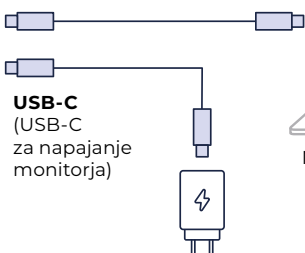
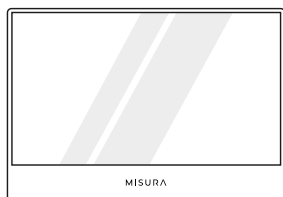

Na voljo je funkcija dotika.

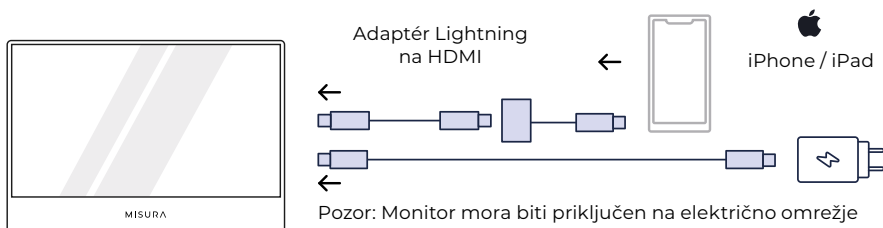
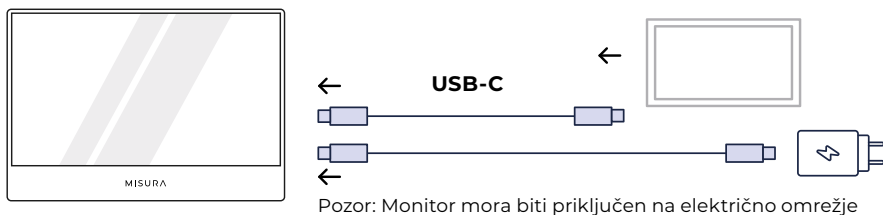

---

## **OPOMBA:**

- Funkcija zaslona na dotik je aktivna le, ko je z napravo povezana prek USB-C, ker povezava HDMI ne pošilja signala na dotik.
- Vse mobilne naprave nimajo video izhoda in morda ne bodo delovale z zunanji napravami, kot je monitor.



## **OPOMBA:**

- Če monitor nima zunanjega napajanja, se zaslon napaja iz mobilnega telefona/prenosnika, poskrbite, da ima naprava dovolj energije, če ni signala, priključite zunanji napajalnik (5V/3,0A) ; Za povezave HDMI uporabite kabel USB-C do USB-A za napajanje monitorja.
- Samo nekatere aplikacije podpirajo ležeči način, ko so povezane z mobilnim telefonom.
- Vaša naprava mora podpirati thunderbolt 3.0 ali USB 3.1. USB C DP ALT-MODE, ki podpira več načinov povezave za prenosnike, osebne računalnike, telefone, Macbooke, PS5/PS4, Xbox in Switch. (iphone/ipad mora pripraviti drug adapter Lightning na HDMI. ) Za več funkcij vrat USB-C obiščite uradno spletno mesto vašega prenosnika/računalnika itd.



Skenirajte za ogled podprtih modelov naprav

Če vaše naprave ni na seznamu, se za najnovejši seznam obrnite na službo za pomoč strankam. Podprti modeli se nenehno posodablajo.

---

## **OPOMBA:**

- Funkcija zaslona na dotik je omogočena le, ko je naprava povezana prek USB-C, saj povezava HDMI ne prenaša signala na dotik.
- Vse mobilne naprave nimajo video izhoda in morda ne bodo delovale z zunanjimi napravami, kot je monitor.

## SPECIFIKACIJE

Ime	Prenosni monitor
Vrsta plošče	TFT IPS LCD (16:9 Wide) LED / osvetlitev ozadja
Ločljivost/barvna globina	1920 × 1080
Vertikalna frekvenca	60 Hz
Povezava	1× HDMI mini port 2× USB-C port 1× Power port
Združljivost z več napravami	Prilagajanje za številne naprave, npr.: računalniki, mobilni telefoni, igralne konzole (Xbox One, Xbox 360, PlayStation), kamere, DVD in Blu-ray predvajalniki, droni itd.
Zvočniki	2 × 1W
Nazivna napetost	5V / 3A
Delovna temperatura	0~50°C
Temperatura skladiščenja	-20~60°C

### **OPOMBA:**

- Zasnova in specifikacije se lahko spremenijo brez predhodnega obvestila.

# ODPRAVLJANJE TEŽAV (POGOSTA VPRAŠANJA)

## 1. Zakaj je monitor prazen ali utripa?

Morda je to posledica pomanjkanja energije, monitor napajajte z napajalnikom.

## 2. Zakaj se monitor izklopi po zagonu?

To je zato, ker monitor ni prejel veljavnega vira, preverite, ali je kabel HDMI ali USB-C pravilno priključen, poskrbite, da naprava, povezana z monitorjem, deluje normalno; preverite, ali ste na zaslonskem meniju izbrali pravilne vhodne vire ali pa nastavite samodejno stanje.

## 3. Zakaj po priključitvi priključka USB-C ni zaslona?

Prepričajte se, da je vaš model na seznamu podprtih mobilnih telefonov, zagotovite, da je USB-C vaše naprave polna vrata USB-C, če ima samo funkcijo polnjenja, potem ni na voljo za povezavo USB prenosni monitor s sistemom za video prenos.

## 4. Lučka za napajanje ne sveti.

- Pritisnite gumb, da preverite, ali je monitor v načinu VKLOP.
- Preverite, ali so vrata USB-C povezana z virom signala.
- Preverite, ali je vir signala vklopljen.

## 5. LED lučka za napajanje sveti modro in na zaslonu ni slike.

- Preverite, ali sta monitor in računalnik v načinu ON.
- Preverite, ali je kabel USB USB-C pravilno povezan med prenosnim monitorjem USB in računalnikom.
- Preverite signalni kabel in se prepričajte, da nobeden od nožic ni upognjen.
- Povežite računalnik z drugim razpoložljivim monitorjem in preverite, ali računalnik deluje pravilno.

## 6. Slika na zaslonu je presvetla ali pretemna.

- Z gumbom prilagodite nastavitve svetlosti.

## 7. Slika na zaslonu poskakuje ali ima valovit vzorec.

- Preverite, ali je kabel USB-C pravilno povezan med prenosnim USB monitor in računalnik.
- Prestavite električno opremo, ki lahko povzroči električne motnje.



Zahvaljujemo se vam za nakup.  
Po potrebi nas kontaktirajte na:

**Proizvajalec/uvoznik**  
MISURA Store s.r.o.,  
ID: CZ264 03 714  
[www.misura.shop](http://www.misura.shop)  
[info@misura.shop](mailto:info@misura.shop)



Za tipkarske napake ne odgovarjamo.