

DVOJNI MONITOR

COMPACT THIN & LIGHT PORTABLE DUAL MONITOR

UPORABNIŠKI PRIROČNIK V SLOVENŠČINI



FHD

Full HD resolution
1920 × 1080

IPS

Super TFT
display



Ultra slim
& light weight



Ultra Wide
Viewing Angle



Improve
efficiency



Extremely
compact & portable



M1, M2, M3

Apple M1, M2, M3
Chip Compatible

Copyright © 2024 MISURA Store s.r.o. Vse pravice pridržane.

Nobenega dela tega priročnika, vključno z izdelki in programsko opremo, opisanimi v tem priročniku, ni dovoljeno reproducirati, prenašati, prepisovati, shranjevati in sistemu za shranjevanje podatkov ali prevajati v kateri koli jezik v kakršni koli obliki ali na kakršen koli način, razen dokumentacije, ki jo obdrži kupec. za namene varnostnega kopiranja brez pisnega soglasja MISURA Store s.r.o. („MISURA“).

Garancija za izdelek ali storitev je nična, če: (1) je bil izdelek popravljen, spremenjen ali spremenjen brez pisnega soglasja MISURA ali (2) je serijska številka izdelka nečitljiva ali manjka.

Tehnični podatki in informacije v tem priročniku so zgolj informativni in se lahko kadar koli spremenijo brez predhodnega obvestila in jih MISURA ne sme razlagati kot zavezo.

MISURA ni odgovorna za morebitne napake ali netočnosti, ki se lahko pojavijo v tem priročniku, vključno z izdelki in programsko opremo, opisanimi v tem priročniku.

MODELI

Monitor 12“ 3M1200S1

Prilagodljivo plošči prenosnika:
Dolžina 263 – 373 mm
Širina > 185 mm
Debelina < 8,5 mm

Monitor 14“ 3M1400S1

Prilagodljivo plošči prenosnika:
Dolžina 309 – 425 mm
Širina > 209 mm
Debelina < 8,5 mm

Monitor 13.3“ 3M1303S1

Prilagodljivo plošči prenosnika:
Dolžina 293 – 413 mm
Širina > 204 mm
Debelina < 8,5 mm

Monitor 15“ 3M1500S1

Prilagodljivo plošči prenosnika:
Dolžina 332 – 442 mm
Širina > 222 mm
Debelina < 8,5 mm

OPAZITI

Z dvojnim monitorjem ravnajte previdno in ne pritiskajte na zaslone, da jih ne poškodujete. Ne prekoračite njegovega največjega kota vrtenja, navedenega spodaj:

KOT VRTENJA ZASLONA:

Levi zaslon (0° – 235°)

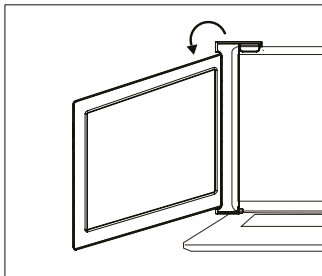

Levi zaslon (0° – 180°)

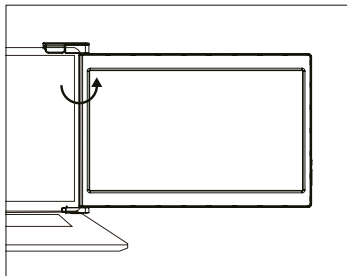

Dvojni monitor MISURA še vedno porabi majhno količino energije v stanju pripravljenosti. Za varčevanje z energijo, manj odpadkov in življenjski slog z nizko vsebnostjo ogljika močno priporočamo, da odklopite kabelske povezave, ko ne uporabljate dvojnega monitorja MISURA.

VSEBINA

PREGLED SESTAVNIH DELOV	1
VNOS IN GUMB	2
ZAŠČITNE KAPICE	3
GRADNJA	4
NAČINI POVEZAVE	5 – 6
NAMESTITEV GONILNIKOV – WINDOWS	7
NAMESTITEV GONILNIKA – MAC	8
KONFIGURACIJA ZASLON NA PRENOSNEM RAČUNALNIKU – PC	9
KONFIGURACIJA ZASLONA PRENOSNEGA RAČUNALNIKA – MAC	10
TEHNIČNE SPECIFIKACIJE	11
POGOSTA VPRAŠANJA	12
ČIŠČENJE IN VZDRŽEVANJE	13
VARNOSTNE INFORMACIJE	15

PREGLED SESTAVNIH DELOV

1

DVOJNI MONITOR



USB-C na
USB-C kabel



2 USB-A na
USB-C kabel

pogon USB
(Vključno z gonilnik)



6× Zaščitni pokrovčki



VHODI IN GUMBI

2

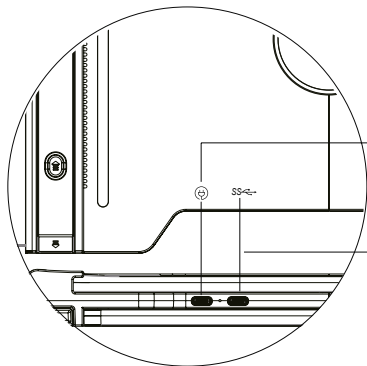

USB-C PD

(Če je potrebno napajanje, je za napajanje naprave priporočljivo uporabiti napajalnik za prenosni računalnik (tip C) ali PD polnilec)



Popolnoma funkcionalen USB-C

(Za prejemanje različnih vnosov iz vrat USB-A ali USB-C)

Svetlost + (levi zaslon) ←

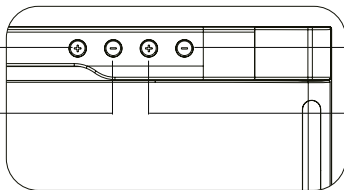

→ Svetlost - (desni zaslon)

Svetlost - (levi zaslon) ←



→ Svetlost + (desni zaslon)

ZAŠČITNE KAPICE

3

Če je vaš prenosnik ultra tanek (debelina zaslona prenosnika ≤ 6 mm), uporabite zaščitne pokrovčke, da preprečite premikanje monitorjev.

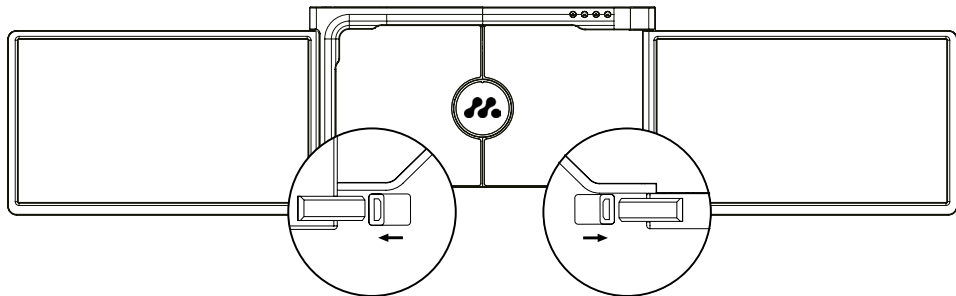

GRADNJA

4

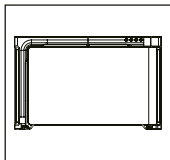

- 1.** Odstranite dvojno monitor iz paketa.

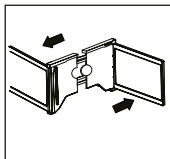

- 2.** Odpri dva zaslona v smereh opisano v tej sliki.

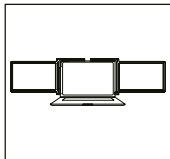

- 3.** Postavite držalo zgoraj zadnjo stran zaslona in ga dobro pritrdite da pokrije robove in se prilega na zaslonu prenosnika.

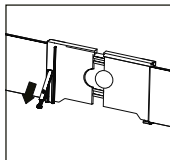

- 4.** Postavite držalo na zadnjo stran zaslona in ga močno pritisnite, da pokrije robove in se prilega zaslonu prenosnika.

- 5.** S potrebnimi kablji povežite en konec z dvojnimi monitorjem in drugega s prenosnikom. Za dolgotrajno uporabo priključite zunanji napajalnik 5 V/3 A (ali napajalnik PD) ali napajalnik za prenosni računalnik (s tipom C).

1. Povezovanje dvojnega monitorja s kablom USB-C na USB-C

OPOMBA: Po namestitvi gonilnika lahko dvojni monitor MISURA napajate z enim kablom, če je izhodna moč > 10 W.

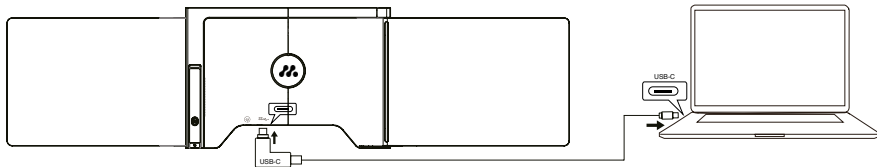

Če je izhodna moč vrat za prenosni računalnik manjša od 10 W, morate uporabiti zunanji napajalnik za dvojni monitor MISURA.

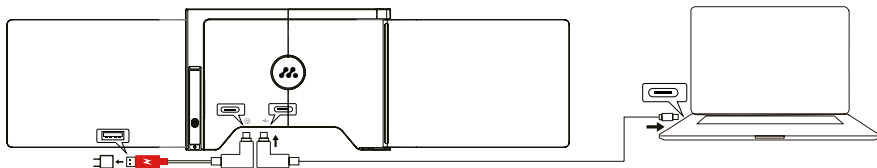

Če je dvojni monitor priključen na zunanji vir napajanja (napajalnik 5 V 3 A) in je prenosnik povezan z dvojnim monitorjem MISURA prek popolnoma delujočega USB-C priključka, lahko prenosnik polnite tudi z zunanjim virom napajanja.

2. Povezava dvojnega monitorja z 2 kabloma USB-A do USB-C

1. Korak: Najprej priključite oba priključka USB-A na prenosni računalnik ali adapter.

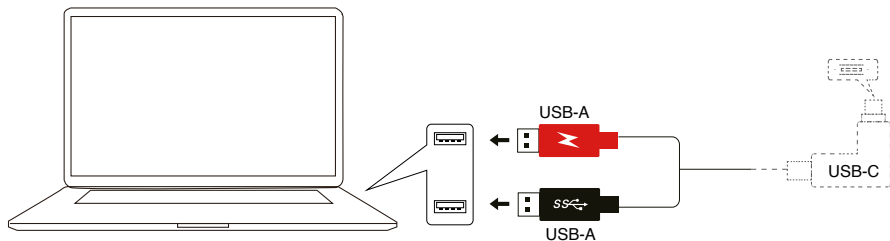

2. Korak: Nato priključite priključke USB-C na dvojni monitor MISURA.

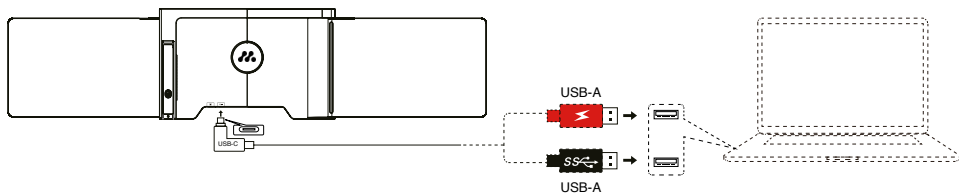

NAMESTITEV GONILNIKA – WINDOWS

6

1. Različica sistema Windows 10 ali novejša

Gonilnik bo samodejno nameščen po povezavi dvojnega monitorja s prenosnikom s kablom USB-C ali USB-A. Prepričajte se, da je vaš prenosnik povezan z internetom. Po uspešni namestitvi znova zaženite prenosni računalnik, da ga uporabite.

2. Druge različice sistema Windows

- Če želite naložiti gonilnik, vstavite pogon USB v prenosnik. Mapa »Gonilniki« se prikaže na namizju prenosnika ali v »Moj računalnik (PC)«. (Opomba: namestite gonilnik v privzeto mapo.)
- Odprite podmapo in dvokliknite zmogljive gonilnike ter sledite navodilom za dokončanje namestitve gonilnika.
- Po uspešni namestitvi znova zaženite prenosnik.
- Dvojni monitor priključite na prenosnik in dvojni monitor je pripravljen za uporabo.

OPOMBA: Windows 7

- Če se gonilnik za Windows 7 ne namesti pravilno, uporabite prenosni računalnik na naslednji način: Vnesite „Nadzorna plošča“ ----- „Sistem in varnost“ ----- „Posodobitev sistema Windows“ ----- „Preveri posodobitve“. Posodobite na najnovejšo različico
- Odprite mapo „driver“, dvokliknite zmogljive gonilnike in sledite navodilom za dokončanje namestitve gonilnika.
- Po uspešni namestitvi znova zaženite prenosnik.
- Dvojni monitor priključite na prenosnik in dvojni monitor je pripravljen za uporabo.



NAMESTITEV GONILNIKA – MAC

1. Če želite naložiti gonilnik, vstavite pogon USB v prenosnik.
Na namizju prenosnika se prikaže mapa »Gonilniki«.
 2. Odprite mapo »Gonilniki« in poiščite »mac OS«.
 3. Vnesite „System Preferences“ (Sistemske nastavitve) > „Security & Privacy (Varnost in zasebnost)“ > „Screen Recording“ (Snemanje zaslona) > „Unlock“ (Odkleni).
(Potreben je Apple ID in geslo) > „Preverite UsbDisplay“.
 4. Po uspešni namestitvi ponovno zaženite prenosnik.
 5. Priključite dvojni monitor MISURA na prenosni računalnik, potem je dvojni monitor pripravljen za uporabo.
- OPOMBA:** Če pogona ni mogoče najti, delajte z Macbookom kot spodaj:

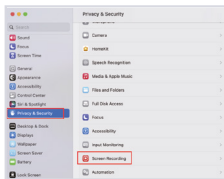

1. Vnesite „Sistemske nastavitve“ > „Varnost in zasebnost“ > „Snemanje zaslona“

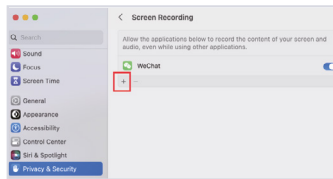

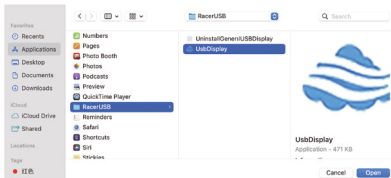

2. Kliknite na gumb „+“ simbol, kot je prikazano na sliki, da dodate gonilnik.



3. Kliknite »Aplikacije« > »RacerUSB« > »usbDisplay« > »Odpri“
4. Sledite navodilom za dodajanje gonilnika.
5. Po uspešni namestitvi ponovno zaženite prenosnik.
6. Povežite dvojni monitor s prenosnikom in dvojni monitor je pripravljen za uporabo.

KONFIGURACIJA ZASLONA PRENOSNIKA – PC

7

1. Pojdite na Nastavitve zaslona
(Start  > Nastavitve  Sistem > Zaslou).
2. Kliknite »identificiraj« in vsak na zaslonu se prikaže ustrežna številka.
3. Kliknite in povlecite oštevilčene zaslone na konfiguracijo, kot je prikazana na sliki.
4. Če se prikažeta dva zaslona skupaj, na primer 2/1, 2/3 itd., izberite enega od zaslonov in nato pojdite v meni »Več zaslonov« in izberite „Razširi namizje na tem zaslonu“.
5. Če želite povečati, kliknite spustni meni » Spremeni velikost testa, aplikacij in drugih elementov « in izberite 150 % ali želeno povečavo.

* Sinhronizacijo treh zaslonov je mogoče konfigurirati v nastavitvah grafične kartice. V primeru kakršnih koli težav se obrnite na lokalnega distributerja.

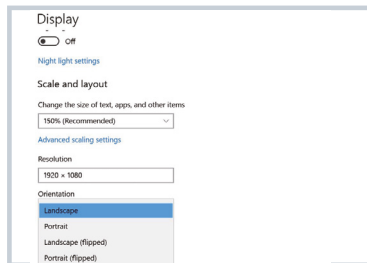
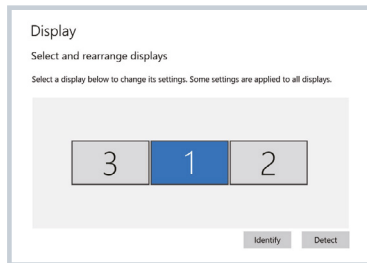

KONFIGURACIJA ZASLONA PRENOSNIKA – MAC

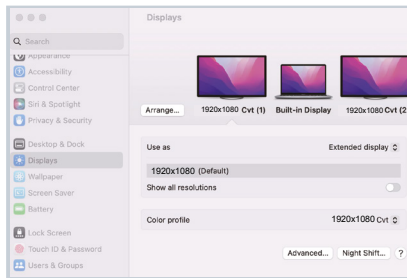
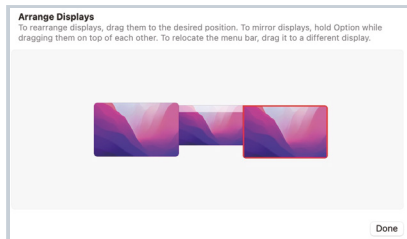

8

1. Odprite nastavitve zaslona ( > Sistemske nastavitve > Zaslona).
2. V meniju pogleda kliknite „Razporeditev“.
3. Preverite, ali je polje »Mirror Displays« potrjeno polje ni označeno
4. Kliknite vsako ikono monitorja in zabeležite, na katerem zaslonu pojavi se rdeč okvir
5. Kliknite ikone na zaslonu in jih povlecite tako, da so na isti strani kot povezani zasloni z rdečim okvirjem.



TEHNIČNE SPECIFIKACIJE

9

Velikost zaslona	11,6 palcev/12 palcev	13,3 palca	14 palcev	15 palcev
Prilagodljivo za ploščo prenosnika	Dolžina 263–373 mm Širina > 185 mm Debelina < 8,5 mm	Dolžina 293–413 mm Širina > 204 mm Debelina < 8,5 mm	Dolžina 309–425 mm Širina > 209 mm Debelina < 8,5 mm	Dolžina 332–442 mm Širina > 222 mm Debelina < 8,5 mm
Razlikovanje	1920 × 1080			
Razmerje	16:9			
Vrsta osvetlitve ozadja	W-LED			
Power	5V 3A			
Zvočniki	NA			
Type-C 	1920 × 1080 (Podporni video ali signal)			
Type-C 	Samo za napajanje			
Dimenzija	314 × 198 × 28 mm	344 × 212 × 27 mm	360 × 221 × 29 mm	382 × 233 × 28 mm
Dvojni monitor masa	1.19 kg	1.35 kg	1.42 kg	1.65 kg

1: Sveti en zaslon, drugi pa ugasne.

Odgovori: Do tega lahko pride, če za povezavo uporabite kabel 2USB-A v USB-C. Ker izhodna moč nekaterih prenosnih računalnikov ne zadošča za osvetlitev obeh zaslonov hkrati, je treba upoštevati pravilen postopek povezave. Najprej se prepričajte, da sta oba priključka USB-A priključena na prenosni računalnik ali adapter, v zadnjem koraku priključite priključek USB-C na dvojni monitor MISURA.

2: Zaslon se ne vklopi, zasloni se prekinjajo, zaslon utripa, se znova zažene po priključitvi razširitvenega zaslona?

Odgovori: Na vrata USB-C PD lahko priključite polnilnik USB-C PD.

3: Kako priključim prenosni računalnik, če nima vrat USB Type-C?

Odgovori: Za povezavo lahko uporabite kabel 2USB-A v USB-C iz dodatne opreme. Zaseda le dva vrata USB-A na prenosnem računalniku in ena vrata USB-C na dvojnem monitorju MISURA.

4: Po priključitvi izdelka se gonilnik ne prikaže na prenosniku, gonilnik se ne odziva?

Odgovori:

1. Morda ste priključili kabel na vrata USB-C PD na dvojnem monitorju MISURA. Preklopite ga na druga vrata.
2. Izhodna vrata vašega prenosnega računalnika ne morejo zagotoviti dovolj energije dvojnemu monitorju MISURA. Povežite drug polnilnik USB-C PD (5 V 3 A) na vrata USB-C PD dvojnega monitorja MISURA.

5: Kako lahko uporabim dvojni monitor MISURA z največjo svetlostjo?

Odgovori: Največja svetlost je omejena na 80 %, če povezava nima zunanjšega napajanja.

6: Ali lahko napolnim baterijo prenosnika, če priključim adapter na vrata USB-C PD?

Odgovori: Da, baterijo prenosnika je mogoče polniti pod dvema pogojevoma.

Prvič, adapter mora podpirati 45 W ali višji protokol za polnjenje PD. Drugič, prenosni računalnik je povezan z dvojnimi monitorjem MISURA prek popolnoma funkcionalnih vrat USB-C.

ČIŠČENJE IN VZDRŽEVANJE

- Pred čiščenjem izklopite monitor in odklopite kabel. Očistite površino monitorja z gladko krpo, ki ne pušča vlaken. Trdovratne madeže lahko odstranite s krpo, navlaženo z blagim čistilom za monitor. Ne uporabljajte čistilnega sredstva, ki vsebuje alkohol ali aceton. Uporabljajte samo čistilno sredstvo, namenjeno LCD monitorjem. Ne pršite čistilnega sredstva neposredno na površino zaslona, saj lahko pride v monitor in povzroči električni udar.

NASLEDNJI POJAVI SO NORMALNI IN NISO OKVARA:

- Odvisno od ozadja namizja se lahko svetlost različnih delov zaslona nekoliko razlikuje.
- Če isto sliko prikazujete več ur, se lahko „zapeče“ v zaslon in preživeti. Zaslon se postopoma, a počasi „obnovi“ oziroma ugasne za nekaj ur.

**ČE JE ZASLON ČRN, UTRIPA ALI SPLOH NE DELUJE, KONTAKTIRAJTE SERVIS
ALI TRGOVCA S SERVISNO ZAHTEVO ZA POSEG. NE POSKUSAJTE SERVISIRATI SAMI!**

Izjava o skladnosti v skladu z Direktivo EMC 2014/30 / ES o harmonizaciji zakonodaje držav članic v zvezi z elektromagnetno združljivostjo

Proizvajalec/uvoznik:

MISURA Store s.r.o.

K Poště 429/2

252 67 Tuchoměřice

Odgovorna oseba za izpolnjevanje tehnične dokumentacije:

Ing. Jiří Mihel – direktor podjetja

Opis in identifikacija naprave:

Ime: prenosni USB monitor

Tip: 3M1200S1, 3M1303S1, 3M1400S1, 3M1500S1

Zgoraj opisana naprava je bila testirana v skladu z zgornjimi standardi in je bilo ugotovljeno, da je v skladu s standardom EMC 2014/30/EC. Poročali so o opazovanjih in rezultatih testov v tem certifikatu se nanašajo samo na testirani vzorec.

Izdelek je v skladu z naslednjimi predpisi Evropske skupnosti:

Direktiva Evropskega parlamenta in Sveta EN 55032: 2015.

- Elektromagnetna združljivost multimedijskih naprav – Emisijske zahteve.

Direktiva Evropskega parlamenta in Sveta EN 55035: 2017.

- Elektromagnetna združljivost multimedijskih naprav – Zahteve glede odpornosti.

UPORABLJENI HARMONIZIRANI STANDARDI:

IEC 62321-3-1:2013, IEC 62321-5:2013, IEC 62321-4:2013+AMD1:2017,

IEC 62321-7-1:2015, IEC 62321-7-2:2017, IEC 62321-6:2015, IEC 62321-8:2017



VARNOSTNE INFORMACIJE

- Preden ta prenosni monitor USB-C pripravite za uporabo, natančno preberite vso priloženo dokumentacijo. Za zmanjšanje nevarnosti požara ali električnega udara tega prenosnega monitorja USB-C ne izpostavljajte dežju ali vlagi.
- Ne poskušajte razstaviti pokrova tega prenosnega monitorja USB-C. Pred uporabo tega prenosnega monitorja USB-C se prepričajte, da so vsi kabli pravilno priključeni.
- Izogibajte se zelo prašnim okoljem, spremembam temperature in vlažnosti. Prenosnega monitorja USB-C ne postavljajte na mesta, kjer obstaja nevarnost vlage/brizganja vode. Ne dovolite, da predmeti ali tekočina zaidejo v luknje/izreze na pokrovu prenosnega monitorja USB-C.
- V primeru tehničnih težav s prenosnim monitorjem USB-C se obrnite na usposobljenega serviserja ali prodajalca.
- Izdelka ne mečite v ogenj. Tega monitorja ne uporabljajte v bližini grelnih naprav ali na mestih, ki so izpostavljena visokim temperaturam. Ta monitor hranite stran od ostrih predmetov.



- Manuál v Češtině otevřete zde
- Manuál vo Slovenčine otvoríte tu
- Open the English manual from here
- Das Handbuch in Deutsch können Sie öffnen hier
- A magyar nyelvű kézikönyvet itt tudja megnyitni
- Odprite priročnik v slovenščini tukaj
- Aprire il manuale in italiano qui
- Otwórz instrukcję w języku polskim tutaj



www.misura.shop/en/advisor/manuals-for-download-dual-monitors-one-usb

Zahvaljujemo se vam za nakup. Po potrebi nas kontaktirajte na:

Proizvajalec/uvoznik

MISURA Store s.r.o.,
ID: CZ264 03 714
www.misura.shop
info@misura.shop

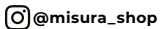

Za tipkarske napake ne odgovarjamo.