

# MISURA MONITOR 24" FLAT

POUŽÍVATEĽSKÁ PRÍRUČKA SLOVENČINA

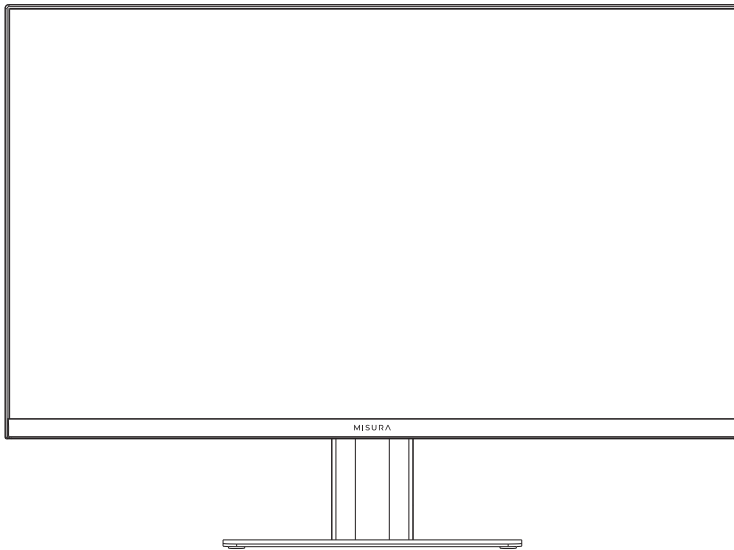

Model: P23GW24DFI01B – 75 Hz

1080

Full HD resolution  
1920 × 1080



Power Delivery  
Technology



Ultra Wide  
Viewing Angle



VA Flat  
panel

4 ms

OD  
Overdrive Time



Low Blue Eyes  
Technology

## Vážený zákazník,

Ďakujeme vám za zakúpenie tohto výrobku. Tento dokument opisuje inštaláciu a používanie farebného monitora LCD s podsvietením LED. Prečítajte si túto príručku, v ktorej nájdete informácie pre správne a bezpečné používanie. Túto príručku majte poruke, aby ste do nej mohli v prípade potreby nahliadnuť.

## Opis výrobku a spôsob použitia.

Farebný monitor LCD s podsvietením LED má veľmi robustnú konštrukciu. Je určený na nepretržitú prevádzku a môže sa používať v systémoch uzavretého televízneho okruhu bez rizika nadmernej únavy. Plochý displej má aktívnu maticu, tenkovrstvový tranzistor (TFT), displej z tekutých kryštálov (LCD).

## Všeobecné vlastnosti

- Napájací vstup DC 12V
- Zobrazovacia plocha
- Montáž na stenu podľa štandardu VESA 100\*100 mm (držiak nie je súčasťou dodávky)
- Rozhranie videovstupu DP
- Video vstup Rozhranie HDMI
- Rozhranie video vstupu USB-C
- Rozhranie zvukového vstupu
- Viacjazyčná ponuka OSD na jednoduché nastavenie a optimalizáciu zobrazenia

## Otvorenie škatule

Skontrolujte, či obal a obsah nie sú viditeľne poškodené. Ak niektoré diely chýbajú alebo sú poškodené, okamžite kontaktujte predajcu. V takom prípade sa nepokúšajte zariadenie používať. Ak je výrobok poškodený, pošlite ho späť v pôvodnom obale.

## Obsah škatule

- Monitor
- Napájací adaptér
- Kábel HDMI
- Príručka používateľa
- Stolný stojan

Dôležité upozornenie: Príslušenstvo sa môže zmeniť bez predchádzajúceho upozornenia.

## Napájanie

- Na napájanie zariadenia používajte iba dodanú napájaciu jednotku. Pred pripojením napájacieho zdroja skontrolujte menovitú hodnotu elektrickej siete.
- Neťahajte za kábel, aby ste zariadenie odpojili od sieťovej zásuvky.

## Bezpečnostné opatrenia

- Prístroj uchovávajte mimo dosahu dažďa a vlhkosti, aby ste zabránili riziku požiaru a úrazu elektrickým prúdom. Neprenášajte dovnútra žiadny materiál (pevný ani tekutý). Ak by sa tak stalo, odpojte prístroj od elektrickej siete a nechajte ho skontrolovať kvalifikovaným personálom.
- Zariadenie nikdy neotvárajte. V každom prípade sa obráťte na kvalifikovaný personál alebo autorizované servisné stredisko, ktoré vám zariadenie opraví.
- Zariadenie uchovávajte mimo dosahu detí, aby ste zabránili náhodnému poškodeniu.
- Nedotýkajte sa zariadenia mokrými rukami, aby ste zabránili úrazu elektrickým prúdom alebo mechanickému poškodeniu.
- Zariadenie nepoužívajte, ak spadne alebo ak je poškodený vonkajší kryt. Pri používaní zariadenia v takýchto podmienkach hrozí riziko úrazu elektrickým prúdom. Obráťte sa na predajcu alebo autorizovaného inštalátora.
- Ak monitor určitý čas nepoužívate, odporúčame odpojiť napájací kábel.

## Inštalčné opatrenia

- Aby ste zabránili prehriatiu jednotky, umiestnite ju do polohy, ktorá umožňuje prúdenie vzduchu cez štrbiny v kryte. Pri inštalácii do stojana zabezpečte aspoň 5 cm voľný priestor. Z rovnakého dôvodu neinštalujte zdroje tepla, ako sú radiátory alebo teplovzdušné kanály. Chráňte pred priamym slnečným žiarením. Neinštalujte ho na miestach vystavených nadmernej prašnosti, mechanickým vibráciám alebo nárazom.
- Túto jednotku neumiestňujte na nestabilný povrch, napríklad na naklonený stôl. Zariadenie by mohlo spadnúť a spôsobiť zranenie alebo mechanickú poruchu.
- Zariadenie neinštalujte na miesto, kde by mohlo byť vystavené vlhkosti alebo vode. Na zariadenie nesmerujte prúd vody, pretože hrozí nebezpečenstvo požiaru, úrazu elektrickým prúdom alebo mechanickej poruchy.
- Ak sa dovnútra dostane voda alebo iný materiál, prestaňte zariadenie používať, hrozí nebezpečenstvo požiaru a úrazu elektrickým prúdom. Obráťte sa na predajcu alebo autorizovaného inštalátora.

- V skriní sú otvory a štrbiny na vetranie. Tieto otvory nesmú byť zablokované alebo zakryté.
- Na zariadenie neumiestňujte ťažké predmety alebo predmety, ktoré vytvárajú teplo, mohlo by dôjsť k poškodeniu krytu a/alebo zvýšeniu vnútornej teploty, čo by mohlo spôsobiť poruchy.
- Počas chodu spotrebiča ho nezakrývajte látkou, aby ste zabránili deformácii vonkajšieho krytu a prehriatiu vnútorných častí, hrozí nebezpečenstvo požiaru, úrazu elektrickým prúdom a mechanického poškodenia.
- Udržujte magnety a zmagnetizované predmety mimo zariadenia, aby ste predišli poruchám.
- Zariadenie nepoužívajte v prítomnosti dymu, pár, vlhkosti, prachu alebo intenzívnych vibrácií.
- Pred použitím zariadenia bezprostredne po jeho premiestnení z chladného miesta na teplé a naopak chvíľu počkajte. Počkajte v priemere tri hodiny, aby sa zariadenie prispôbilo novému prostrediu (teplota, vlhkosť atď.).
- Monitor je vybavený plastovou základňou a gumovými nožičkami. Môže byť umiestnený na vodorovnom povrchu, napríklad na stole. Uistite sa, že je zariadenie pevne pripevnené a že nespočíva na nestabilných podperách alebo povrchoch. Pád by mohol spôsobiť vážne zranenie a poškodenie zariadenia.
- Nezabudnite nastaviť jas a kontrast, aby ste získali dokonalý obraz.
- Monitor je možné nainštalovať aj na stenu pomocou držiaka (nie je súčasťou dodávky).

### Čistenie zariadenia

- jemne utrite suchou handričkou, aby ste odstránili prach a nečistoty.
- Ak sa nečistoty nedajú odstrániť len suchou handričkou, namočte handričku do neutrálneho čistiaceho prostriedku.
- Na čistenie jednotky nepoužívajte prchavé kvapaliny (napr. benzín, alkohol, rozpúšťadlá atď.) ani chemicky ošetrované oblečenie, aby ste zabránili deformácii, poškodeniu alebo poškriabaniu laku.

### Ochrana súkromia a autorské práva

- Monitor je zariadenie pre systémy CCTV. Nahrávanie obrazu podlieha zákonom platným vo vašej krajine. Nahrávanie záberov chránených autorskými právami je zakázané.
- Používatelia výrobku sú zodpovední za kontrolu a dodržiavanie všetkých miestnych pravidiel a predpisov týkajúcich sa monitorovania a nahrávania videesignálov. Výrobca NEBUDE niesť zodpovednosť za akékoľvek použitie tohto výrobku, ktoré nie je v súlade s platnými zákonmi.

## VSTUPY MONITORA

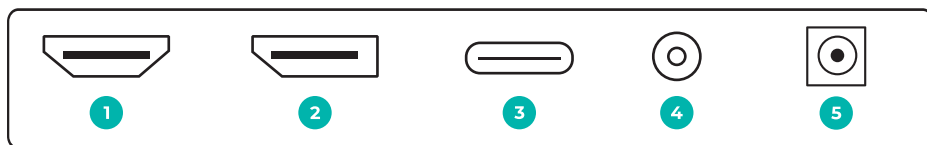

- 1 | HDMI port:** Slúži na pripojenie kompatibilné zariadenie.
- 2 | DP: Slúži** na pripojenie kompatibilného zariadenia DP.
- 3 | USB-C:** Slúži na pripojenie kompatibilné zariadenie.

- 4 | Audio Out:** Zvukový výstup Vstupný zdroj.
- 5 | Vstupný port DC:** Pripojte dodaný napájací zdroj k napájaniu monitora.

## OVLÁDACIE TLAČIDLÁ MONITORA

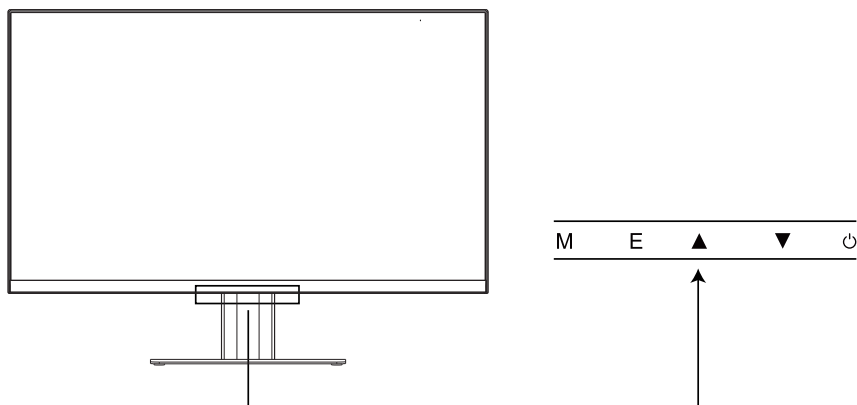

1	M	Otvorte hlavnú ponuku OSD a vyberte podponuku
2	E	Výber zdroja signálu alebo ukončenie OSD
3	▲	Posun nahor v hlavnej ponuke OSD Zvýšenie hodnoty vybranej položky
4	▼	Posun nadol v hlavnej ponuke OSD Zníženie hodnoty vybranej položky
5	⏻	Zapnutie alebo vypnutie monitora

## Svietivosť

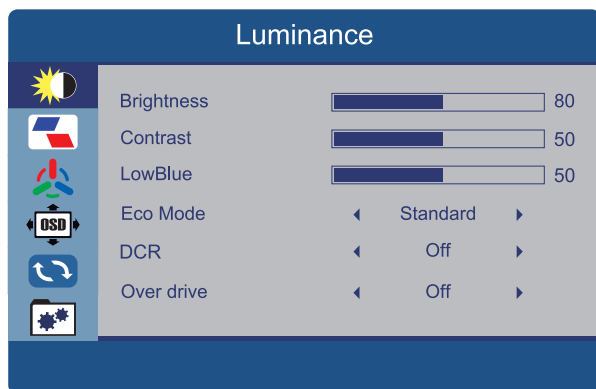

Možnosť	Funkcie	Hodnota
<b>Jas</b>	Umožňuje meniť jas obrazu v závislosti od okolitého svetla.	0~100
<b>Kontrast</b>	Umožňuje zmeniť kontrast medzi bielymi a čiernymi oblasťami obrazu.	0~100
<b>LowBlue</b>	Umožňuje zmeniť nízku modrú farbu obrazu v závislosti od okolitého svetla.	0~100
<b>Ekologický režim</b>	Režim úspory energie	Štandardné / Internet / Hra / Film
<b>DCR</b>	Dynamický kontrastný pomer	ON/OFF
<b>Over drive</b>	Skrátenie času odozvy monitora, rýchlejšie obnovenie obrazu	ON/OFF

## Nastavenia obrazu



### Možnosť

### Funkcie

### Hodnota

#### Pomer strán

Nastavenie pomeru strán

Automatický /  
širokouhlý / 4:3

#### Flicker Free

Nastavenie režimu Flicker Free

ON/OFF

## Nastavenia farieb

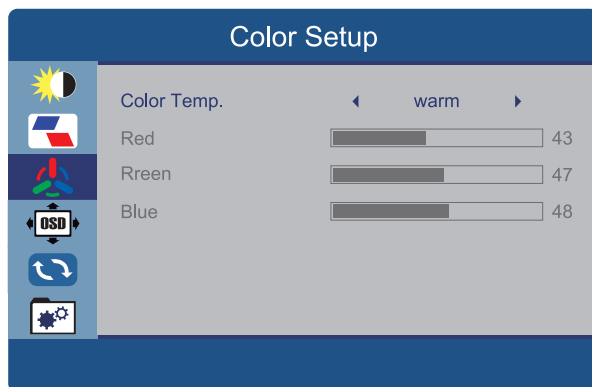

### Možnosť

### Funkcie

### Hodnota

#### Teplota farieb

Nastavenie teploty farieb

Používateľ /  
Chladný / Normálny  
/ Teplý

## Nastavenia OSD

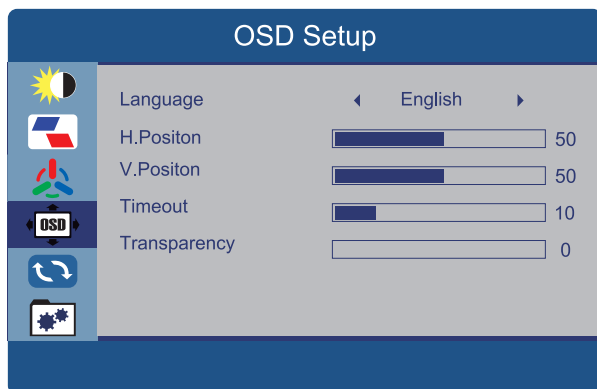

Možnosť	Funkcie	Hodnota
<b>Jazyk</b>	Nastavenie jazyka ponuky OSD	Angličtina, čínština atď.
<b>H. Pozície</b>	Presun polohy ponuky vo vodorovnom smere	0~100
<b>V. Pozície</b>	Presun polohy ponuky na výšku	0~100
<b>Časový limit</b>	Nastavenie času trvania ponuky	5~100
<b>Transparentnosť</b>	Nastavenie priehľadnosti ponuky	0~100

## Obnoviť

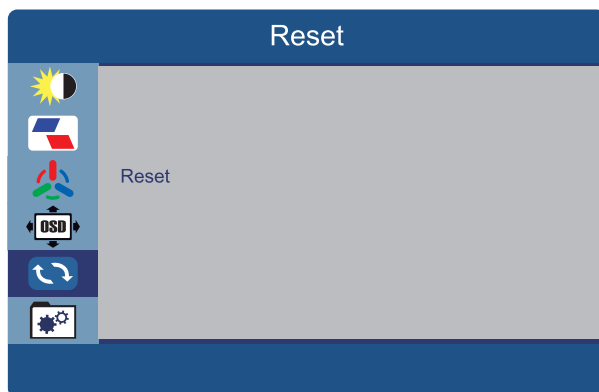

Možnosť	Funkcie
<b>Obnovenie</b>	Obnovenie továrenských nastavení



## Extra

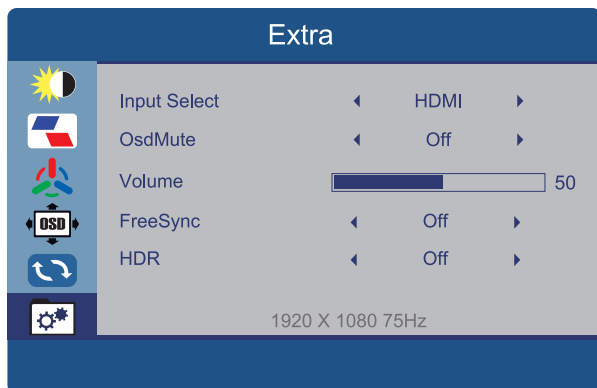

Možnosť	Funkcie	Hodnota
Výber vstupu	Výber vstupu HDMI a VGA	
Osd Mute	Obnovenie továrenských nastavení	ON / OFF
Zväzok	Umožňuje nastaviť hlasitosť monitor	0~100
FreeSync	Zapnutie funkcie FreeSync	ON / OFF
HDR	Povolenie HDR	ON / OFF

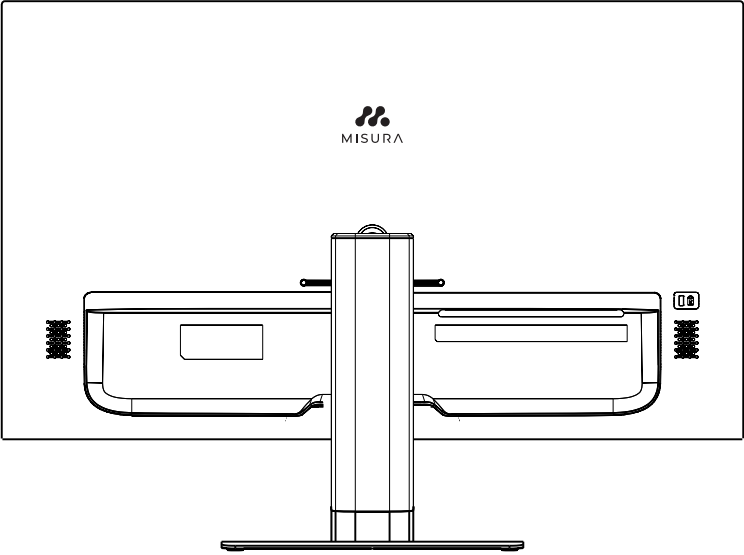

# TECHNICKÉ ŠPECIFIKÁCIE

Model		P23GW24DFI01B – 75 Hz
Veľkosť		24"
LCD	Typ panelu	24" monitor s LED podsvietením
	Výška pixelov	0.2745 (H) × 0.2745 (V) mm
	Jas (max.)	250 cd/m <sup>2</sup>
	Kontrastný pomer	3000:1 (Typ.)
	Farba displeja	16,7 milióna farieb
	Uhol pohľadu	178° (H) / 178° (V)
	Čas odozvy	4 ms (s OD)
Rozlíšenie		1920 × 1080
Farva		Cerna
Pomer strán		16:9
Rozhranie		HDMI*1/DP*1/USB-C*1
Certifikácia bezpečnosti a EMC		CE / FCC / RoHS
Elektrické parametre		12V DC, 4A (AC 100–240V, 50/60 Hz)
Spotreba energie		Typický výkon 18 W

**HDMI**™ The terms HDMI, HDMI High-Definition Multimedia Interface, HDMI Trade dress and the HDMI Logos are trademarks or registered trademarks of HDMI Licensing Administrator, Inc.

Dôležité upozornenie: Špecifikácie sa môžu zmeniť bez predchádzajúceho upozornenia.



**Manuál v Češtině otevřete zde /  
Manuál vo Slovenčine otvoríte tu /  
Open the English manual from here /  
Das Handbuch in Deutsch können Sie öffnen hier /  
A magyar nyelvű kézikönyvet itt tudja megnyitni /  
Odprite priročnik v slovenščini tukaj /  
Aprire il manuale in italiano qui /**



**URL: [www.misura.shop/advisor/manualy-ke-stazeni-office-monitor-24-75-hz-flat-p23gw24dfi01b](http://www.misura.shop/advisor/manualy-ke-stazeni-office-monitor-24-75-hz-flat-p23gw24dfi01b)**