

# MISURA MONITOR 24" FLAT

UPORABNIŠKI PRIROČNIK V SLOVENŠČINI

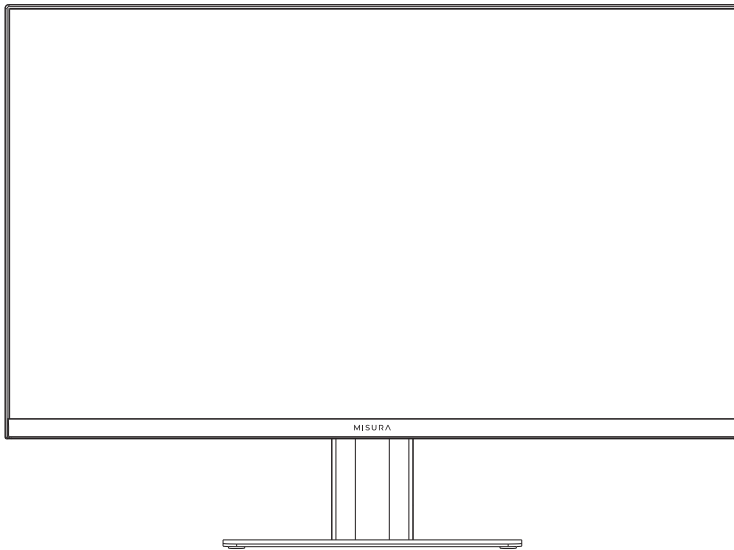

Model: P23GW24DFI01B – 75 Hz

1080

Full HD resolution  
1920 × 1080



Power Delivery  
Technology



Ultra Wide  
Viewing Angle



VA Flat  
panel

4 ms

OD  
Overdrive Time



Low Blue Eyes  
Technology

## Spoštovana stranka,

Zahvaljujemo se vam za nakup tega izdelka. Ta dokument opisuje namestitev in uporabo barvnega monitorja LCD z osvetlitvijo LED. V tem priročniku preberite informacije za pravilno in varno uporabo. Ta priročnik imejte vedno pri roki, da ga boste lahko po potrebi pregledali.

## Opis izdelka in način uporabe.

Barvni monitor LCD z osvetlitvijo LED ima zelo robustno zasnovo. Zasnovan je za neprekinjeno delovanje in se lahko uporablja v sistemih televizije zaprtega kroga brez nevarnosti prevelike utrujenosti. Ploščati zaslon ima aktivno matriko, tankoslojni tranzistor (TFT), zaslon s tekočimi kristali (LCD).

## Splošne značilnosti

- Vhodno napajanje DC 12V
- Območje prikaza
- Stenska namestitev v skladu s standardom VESA 100 × 100 mm (nosilec ni vključen)
- DP vhod Video vhod Vmesnik
- Vhodni video vhod Vmesnik HDMI
- Vhodni video vmesnik USB-C
- Vhodni zvočni vmesnik
- Večjezični OSD meni za enostavno nastavitvev in optimizacijo prikaza

## Odpiranje škatle

Preverite, ali sta embalaža in vsebina vidno poškodovani. Če kateri koli del manjka ali je poškodovan, se takoj obrnite na prodajalca. V tem primeru naprave ne poskušajte uporabljati. Če je izdelek poškodovan, ga pošljite nazaj v originalni embalaži.

## Vsebina škatle

- Monitor
- Napajalnik
- Kabel HDMI
- Uporabniški priročnik
- Namizno stojalo

Pomembna opomba: Dodatna oprema se lahko spremeni brez predhodnega obvestila.

## Napajanje

- Za napajanje naprave uporabljajte samo priloženo napajalno enoto. Pred priključitvijo napajalne enote preverite nazivno vrednost električnega omrežja.
- Če želite napravo izveliči iz vtičnice, ne potegnite za kabel.

## Varnostni ukrepi

- Da bi preprečili nevarnost požara in električnega udara, enoto hranite pred dežjem in vlago. V notranjost ne vnašajte nobenih materialov (trdnih ali tekočih). Če se to zgodi, enoto izključite iz električnega omrežja in jo dajte preveriti usposobljenemu osebj.
- Naprave nikoli ne odpirajte. V vsakem primeru se za popravilo obrnite na usposobljeno osebje ali pooblaščen servisni center.
- Napravo hranite zunaj dosega otrok, da preprečite nenamerne poškodbe.
- Ne dotikajte se naprave z mokrimi rokami, da preprečite električni udar ali mehanske poškodbe.
- Naprave ne uporabljajte, če pade ali če je zunanji pokrov poškodovan. Pri uporabi naprave v takšnih razmerah obstaja nevarnost električnega udara. Obrnite se na prodajalca ali pooblaščenega monterja.
- Če monitorja nekaj časa ne uporabljate, priporočamo, da odklopite napajalni kabel.

## Ukrepi za namestitev

- Da bi preprečili pregrevanje enote, jo postavite v položaj, ki omogoča pretok zraka skozi reže v pokrovu. Pri nameščanju v stojalo zagotovite vsaj 5 cm prostega prostora. Iz istega razloga ne nameščajte virov toplote, kot so radiatorji ali kanali za vroč zrak. Zaščitite ga pred neposredno sončno svetlobo. Ne nameščajte na območjih, ki so izpostavljena prevelikemu prahu, mehanskim vibracijam ali udarcem.
- Naprave ne postavljajte na nestabilno površino, na primer na nagnjeno mizo. Naprava lahko pade in povzroči poškodbe ali mehansko okvaro.
- Naprave ne nameščajte na mesto, kjer bi bila lahko izpostavljena vlagi ali vodi. Na napravo ne usmerjajte curka vode: obstaja nevarnost požara, električnega udara ali mehanske okvare.
- Če v notranjost pride voda ali drug material, prenehajte uporabljati napravo: obstaja nevarnost požara in električnega udara. Obrnite se na prodajalca ali pooblaščenega inštalaterja.
- V ohišju so luknje in reže za prezračevanje. Te odprtine ne smejo biti blokirane ali zakrite.

- Na napravo ne postavljajte težkih predmetov ali predmetov, ki ustvarjajo toploto: to lahko poškoduje pokrov in/ali poviša notranjo temperaturo, kar lahko povzroči motnje v delovanju.
- Naprave med delovanjem ne pokrivajte s krpo, da preprečite deformacijo zunanjega pokrova in pregrevanje notranjih delov: obstaja nevarnost požara, električnega udara in mehanskih poškodb.
- Magnete in magnetizirane predmete hranite stran od opreme, da preprečite okvare.
- Naprave ne uporabljajte v prisotnosti dima, hlapov, vlage, prahu ali močnih vibracij.
- Nekaj časa počakajte, preden napravo uporabite takoj, ko jo premaknete iz hladnega v topel prostor in obratno. Počakajte povprečno tri ure, da se naprava prilagodi novemu okolju (temperatura, vlažnost itd.).
- Monitor je opremljen s plastičnim podstavkom in gumijastimi nogicami. Postavite ga lahko na vodoravno površino, na primer na mizo. Prepričajte se, da je naprava trdno pritrjena in da ne počiva na nestabilnih nosilcih ali površinah. Padec lahko povzroči hude telesne poškodbe in poškodbe naprave.
- Ne pozabite prilagoditi svetlosti in kontrasta, da dobite popolno sliko.
- Monitor lahko namestite tudi na steno s pomočjo nosilca (ni priložen).

### **Čiščenje opreme**

- Nežno obrišite s suho krpo, da odstranite prah in umazanijo.
- Če umazanije ni mogoče odstraniti samo s suho krpo, jo namočite v nevtralni detergent.
- Za čiščenje enote ne uporabljajte hlapljivih tekočin (npr. bencina, alkohola, topil itd.) ali kemično obdelanih oblačil, da ne bi popačili, poškodovali ali opraskali barve.

### **Zasebnost in avtorske pravice**

- Monitor je naprava za sisteme CCTV. Za snemanje slik veljajo zakoni, ki veljajo v vaši državi. Snemanje slik, zaščitenih z avtorskimi pravicami, je prepovedano.
- Uporabniki izdelka so odgovorni za preverjanje in upoštevanje vseh lokalnih predpisov glede spremljanja in snemanja video signalov. Proizvajalec ne odgovarja za kakršno koli uporabo tega izdelka, ki ni v skladu z veljavnimi zakoni.

## MONITORSKI VHODI

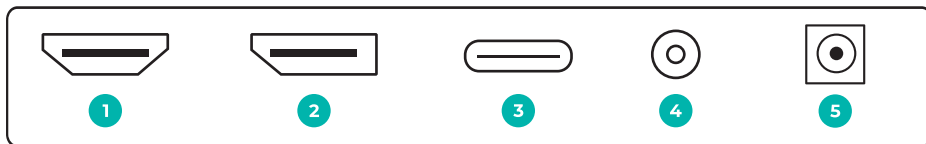

**1 | HDMI port:** Uporablja se za povezavo združljivo napravo.

**2 | DP:** Uporablja se za priključitev združljive naprave DP.

**3 | USB-C:** Uporablja se za povezavo združljivo napravo.

**4 | Audio Out:** Izhod zvoka Vhodni vir.

**5 | Vhodna vrata za enosmerni tok:** Priključite priloženi napajalnik priključite na napajanje monitorja.

## GUMBI ZA UPRAVLJANJE MONITORJA

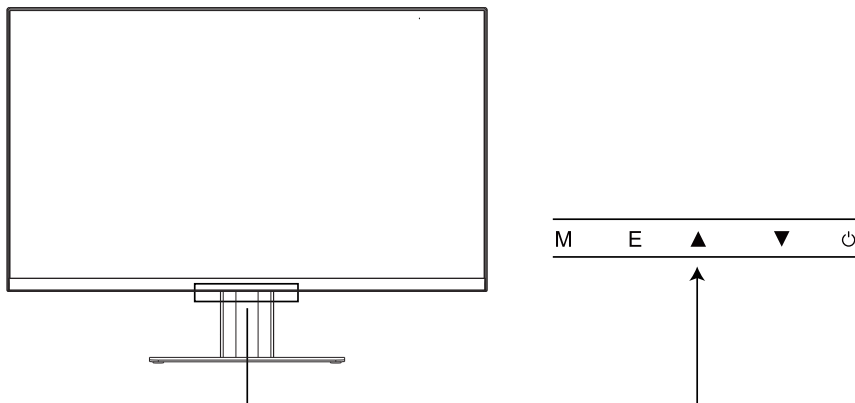

1	M	Odprite glavni meni OSD in izberite podmeni
2	E	Izbira vira signala ali izhod iz OSD
3	▲	Pomikanje navzgor v glavnem meniju OSD Povečajte vrednost izbranega elementa
4	▼	Pomikanje navzdol v glavnem meniju OSD Zmanjšanje vrednosti izbranega elementa
5	⏻	Vklop ali izklop monitorja

## Svetilnost

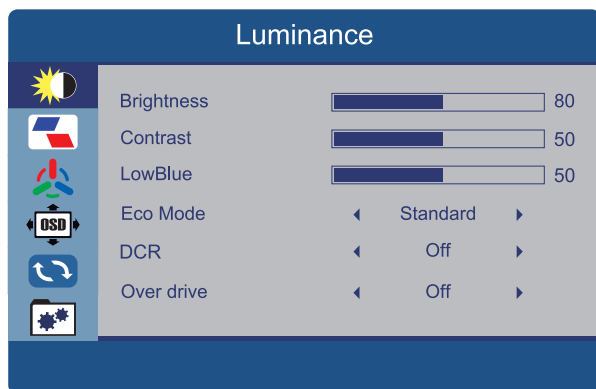

Možnost	Funkcije	Vrednost
<b>Svetlost</b>	Omogoča spreminjanje svetlosti slike glede na okoliško svetlobo.	0~100
<b>Kontrast</b>	Omogoča spreminjanje kontrasta med belimi in črnimi območji slike.	0~100
<b>LowBlue</b>	Omogoča spreminjanje šibke modre barve slike glede na svetlobo okolice.	0~100
<b>Ekološki režim</b>	Način varčevanja z energijo.	Standardno / Internet / Igra / Film
<b>DCR</b>	Dinamično kontrastno razmerje.	Vklop / Izklop
<b>Over drive</b>	Skrajšan odzivni čas monitorja, hitrejše obnavljanje slik.	Vklop / Izklop

## Ustawienia obrazu



### Možnost

### Funkcije

### Vrednost

### Popoldne

Nastavitev razmerja stranic

Samodejno /  
Širokozaslonsko / 4:3

### Flicker Free

Nastavitve načina brez utripanja

Vklop / Izklop

## Nastavitve barv

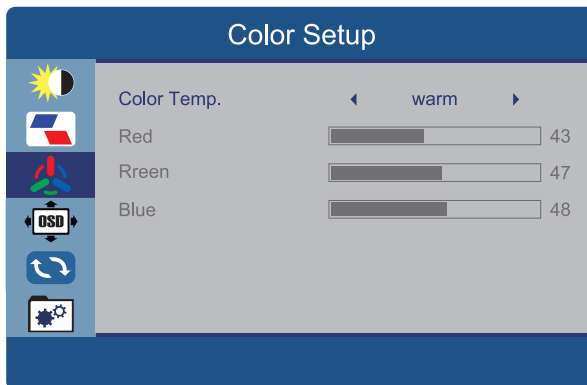

### Možnost

### Funkcije

### Vrednost

### Barvni diagram

Nastavitev barvne temperature

Uporabnik / Hladno  
Normalno / Toplo

## Nastavitve OSD

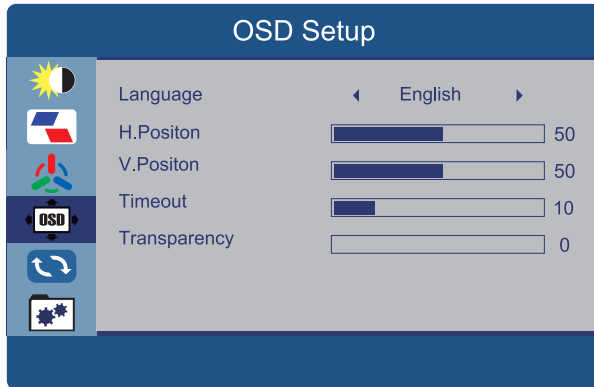

Možnost	Funkcije	Vrednost
<b>Jezik</b>	Nastavitev jezika menija OSD	angleščina, kitajščina itd.
<b>H. položaj</b>	Vodoravni premik položaja menija	0~100
<b>V. položaj</b>	Premaknite položaj ponudbe v pokončni položaj	0~100
<b>Časovna omejitev</b>	Nastavitev časa mirovanja ponudbe	5~100
<b>Preglednost</b>	Nastavitev preglednosti menija	0~100

## Osvežitev

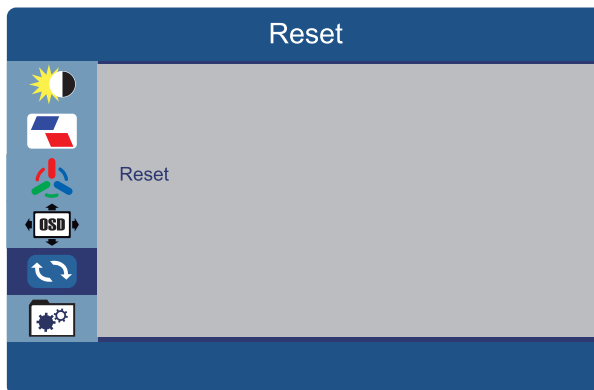

Možnost	Funkcije
<b>Reset</b>	Obnovitev tovarniških nastavitvev



## Extra

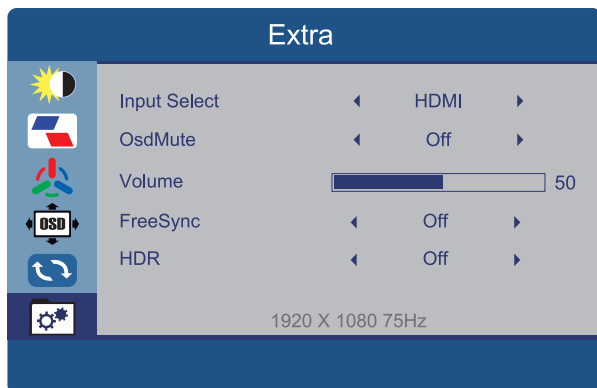

Možnost	Funkcije	Vrednost
<b>Izbira vhoda</b>	Izbira vhoda HDMI in VGA	
<b>Osd Mute</b>	Obnovitev tovarniških nastavitev	Vklop / Izklop
<b>Zvezek</b>	Omogoča nastavitve glasnosti monitor	0~100
<b>FreeSync</b>	Omogoča FreeSync	Vklop / Izklop
<b>HDR</b>	Omogoča HDR	Vklop / Izklop

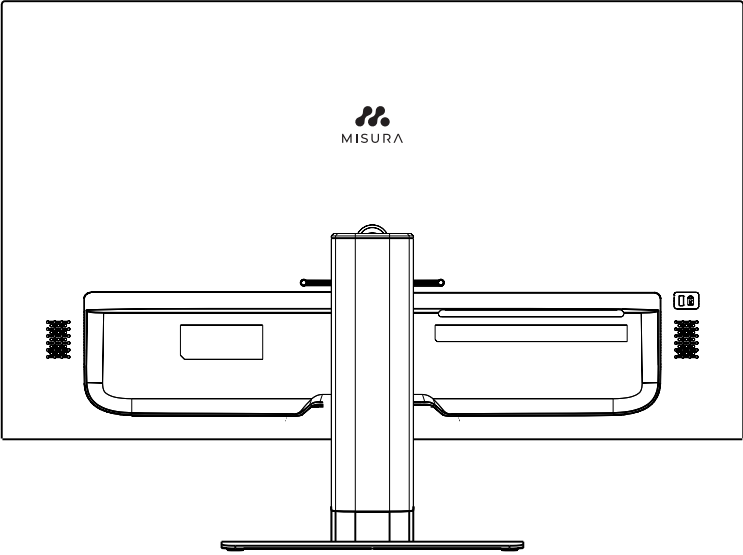

Model		P23GW24DFI01B – 75 Hz
Velikost		24"
LCD	Vrsta plošče	24" monitor z LED osvetlitvijo
	Višina pikslov	0.2745 (H) × 0.2745 (V) mm
	Svetlost (maks.)	250 cd/m <sup>2</sup>
	Kontrastno razmerje	3000:1 (običajno)
	Barva zaslona	16,7 milijona barv
	Stališče	178° (H) / 178° (V)
	Odzivni čas	4 ms (s OD)
Razlikovanje		1920 × 1080
Barva		Črna
Razmerje		16:9
Vmesnik		HDMI*1/DP*1/USB-C*1
Certifikat o varnosti in EMC		CE / FCC / RoHS
Električni parametri		12V DC, 4A (AC 100–240V, 50/60 Hz)
Poraba energije		Tipična moč 18 W

**HDMI**™ The terms HDMI, HDMI High-Definition Multimedia Interface, HDMI Trade dress and the HDMI Logos are trademarks or registered trademarks of HDMI Licensing Administrator, Inc.

Pomembna opomba: Specifikacije se lahko spremenijo brez predhodnega obvestila.



**Manuál v Češtině otevřete zde /  
Manuál vo Slovenčine otvoríte tu /  
Open the English manual from here /  
Das Handbuch in Deutsch können Sie öffnen hier /  
A magyar nyelvű kézikönyvet itt tudja megnyitni /  
Odprite priročnik v slovenščini tukaj /  
Aprire il manuale in italiano qui /**



**URL: [www.misura.shop/advisor/manualy-ke-stazeni-office-monitor-24-75-hz-flat-p23gw24dfi01b](http://www.misura.shop/advisor/manualy-ke-stazeni-office-monitor-24-75-hz-flat-p23gw24dfi01b)**