

# MISURA SINGLE MONITOR QHD

THIN & LIGHT HIGH RESOLUTION  
PORTABLE 16" MONITOR

UŽIVATELSKÁ PŘÍRUČKA **ČESKY**



Model: P23M16QHD-01



QHD resolution  
2560x1440



High Dynamic  
Range



Super TFT  
display



Ultra Wide  
Viewing Angle



Thin stylish  
design



Lightweight  
materials

Žádná část této příručky, včetně produktů a softwaru popsanych v této příručce, nesmí být reprodukována, přenášena, přepisována, ukládána do systému pro ukládání dat nebo překládána do jakéhokoli jazyka v jakékoli formě a jakýmkoli způsobem, s výjimkou dokumentace uložené kupujícím pro účely zálohování, bez písemného souhlasu společnosti MISURA Store s. r. o. („MISURA“).

Záruka na výrobek nebo službu zaniká, pokud: (1) výrobek je opravován, upravován nebo měněn bez písemného souhlasu společnosti MISURA nebo (2) sériové číslo výrobku je nečitelné nebo chybné.

Technické údaje a informace v této příručce mají pouze informativní charakter, mohou se kdykoli bez předchozího upozornění změnit a nelze je považovat za závazek společnosti MISURA.

Společnost MISURA neodpovídá za žádné chyby nebo nepřesnosti, které se mohou objevit v této příručce, včetně produktů a softwaru popsanych v této příručce.

## BEZPEČNOSTNÍ INFORMACE

- Před přípravou tohoto přenosného monitoru USB-C k použití si pečlivě přečtěte veškerou dodanou dokumentaci.
- Abyste snížili riziko požáru nebo úrazu elektrickým proudem, nevystavujte tento přenosný monitor USB-C dešti nebo vlhkosti.
- Nepokoušejte se demontovat kryt tohoto přenosného monitoru USB-C.
- Před použitím tohoto přenosného monitoru USB-C se ujistěte, že všechny kabely jsou správně připojeny.
- Vyhněte se extrémně prašnému prostředí, změnám teplot a vlhkosti. Přenosný monitor USB-C neumísťujte na místa, kde hrozí nebezpečí vlhkosti nebo postříkání.
- Do otvorů / výřezů na krytu se nesmí dostat žádné předměty ani kapaliny přenosného monitoru USB-C.
- V případě technických problémů s přenosným monitorem USB-C se obraťte na kvalifikovaného servisního technika nebo prodejce.
- Nevyhazujte tento výrobek do ohně.
- Nepoužívejte tento monitor v blízkosti topných zařízení nebo na místech, kde se vyskytují vysokým teplotám.
- Uchovávejte tento monitor mimo dosah ostrých předmětů.



1

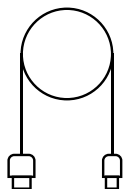

2

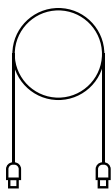

3



4

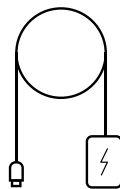

5



6

1. Přenosný monitor (QHD)
2. HDMI na mini HDMI
3. Kabel USB-C na USB-C
4. Uživatelská příručka
5. Kabel USB-C a nabíječka
6. Magnetické pouzdro

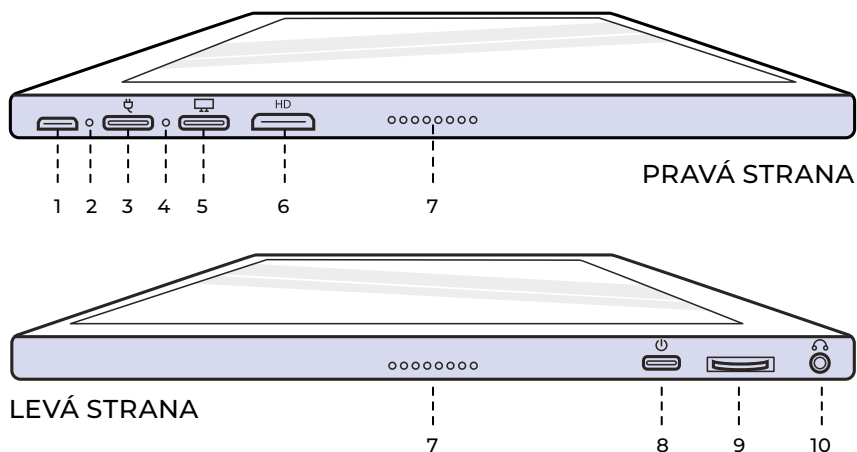

## 1. Micro-USB Port

Slouží k připojení ke klávesnici / myši (může být potřeba USB-A na micro USB).

## 2. Indikátor napájení Světlo

## 3. USB-C Port

**(pouze vstupní napájení)**

5V/3A nebo rychlé nabíjení 18W Vstup.

## 4. Kontrolka vstupu

## 5. USB-C Port

Při připojení kabelem HDMI není třeba Zapojte také kabel USB A-C. Žádné vstupní napájení přes port – ujistěte se, že nabíjíte přes jiný USB-C. Výstupní napájení: 5V.

## 6. Mini HDMI Port

Vstupní port videa / zvuku.

## 7. Reprodukory

Audio.

## 8. Power

Stisknutím a podržením tlačítka vypnete a zapnutí monitoru. Klepnutím na se v menu vrátíte zpět.

## 9. Kolečkové tlačítko

Otáčením zvyšujete a snižujete; předchozí a následující. Stisknutím otevřete nabídku nebo vyberte možnost v nabídce.

## 10. Audio vstup 3,5 mm

Připojení k externím zvukovým zařízením.

## Zapnutí / vypnutí napájení:

Pro zapnutí a vypnutí podržte tlačítko napájení po dobu 3 sekund.

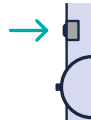

## Návrat / odchod:

Kliknutím na tlačítko napájení v otevřené nabídce se vrátíte zpět nebo ukončíte nabídku.



## Zobrazit nabídku / nastavení:

Stiskněte tlačítko kolečka.

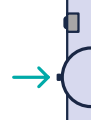

## Vyberte možnost nabídky:

Kliknutím na tlačítko kolečka při otevřené nabídce potvrďte / vyberte zvýrazněnou možnost. Ve stavu nabídky krátce stiskněte pro potvrzení a uložení nastavení.

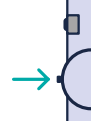

## Otevřete Nastavení hlasitosti:

Přepněte tlačítko kolečka nahoru a stiskněte tlačítko kolečka.



## Otevřete Nastavení jasu:

Přepněte tlačítko kolečka dolů a stiskněte tlačítko kolečka.



## Přepínání úrovně nabití baterie na obrazovce:

Při platném vstupním signálu přepněte tlačítko kolečka dolů a stiskněte tlačítko kolečka pro zobrazení aktuální úrovně nabití baterie.



## Otevřete vstupní zdroj:

Stiskněte tlačítko napájení.

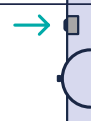

## Kontrolka vstupu

- **Modrá barva:** ON / Detekován vstupní zdroj.
- **Červená barva:** Žádný zdroj / pohotovostní stav.
- **Zhasnuto:** OFF.

## NASTAVENÍ NABÍDKY MONITORU

### Obrázek

- **Jas:** Vyberte úroveň jasu od 0 (nejnižší) do 100 (nejvyšší).
- **Kontrast:** Vyberte úroveň kontrastu od 0 (nejnižší) do 100 (nejvyšší).
- **Hlasitost:** Zvolte úroveň hlasitosti 0 (nejnižší) až 100 (nejvyšší).
- **Barevný gamut:** Vyberte barevný gamut z následujících možností (s RGB, ADOBE, USER, NATIVE)

### Barva

- **Červená:** Vyberte úroveň červené mezi 0 (nejnižší) a 100 (nejvyšší).
- **Zelená:** Zvolte úroveň zelené v rozmezí 0 (nejnižší) až 100 (nejvyšší).
- **Modrá:** Vyberte úroveň modré v rozmezí 0 (nejnižší) až 100 (nejvyšší).
- **Teplota:** 9300k (nejchladnější), 6500k (chladná), s RGB (standardní červená Green Blue), User (vlastní).

### Advance

- **Saturace:** Vyberte úroveň sytosti 0 až 100.
- **Odstín:** Vyberte úroveň odstínu 0 až 100.
- **Ultra HDR:** Vyberte Zapnuto, Automaticky, Vypnuto
- **Jazyk:** Zvolte jazyk.

### Ostatní

- **3D zvuk:** Vyberte možnost 3D zvuk
- **Ostrost:** Výběr ostrosti
- **Ztlumit:** Přepínání ON (ztlumeno) nebo OFF (ztlumeno).
- **Ochrana zraku:** ZAPNUTO nebo VYPNUTO. Technologie Low Blue Light snižuje

vyzařování škodlivých slabých modrých světel na displeji, aby se zabránilo únavě očí.

- **DCR:** Dynamický kontrastní poměr (ZAPNUTO nebo VYPNUTO).  
Výběrem možnosti ON umožníte vyšší kontrastní poměr.
- **Crosshair:** Přepínání ON nebo OFF.
- **Reset:** Obnovte všechna nastavení na výchozí tovární nastavení.
- **Game Mode:** Přepínání ON nebo OFF.
- **Bat Info:** Zapnuto nebo vypnuto.

### **Vstup**

- Automatická volba (doporučeno)
- USB-C
- HDMI

### **Nastavení OSD**

- **H. Pozice:** Horizontální poloha nabídky. (Nastavuje se tlačítkem Wheel)
- **V. Pozice:** Vertikální poloha nabídky. (Nastavuje se tlačítkem Wheel)
- **Transparentnost:** Nastavení průhlednosti nabídky (0 až 100).
- **Čas nabídky:** Jak dlouho zůstane nabídka na obrazovce, když se zapne (5 až 60 sekund).

### **Informace**

Vstupní informace o zdroji videa

### **Exit**

Nastavení nabídky Exit

## PORTY A PŘIPOJENÍ

### **Video**

Připojte monitor k platnému zdroji přes port mini HDMI nebo USB-C. Ujistěte se, že nepoužíváte port USB-C pouze pro vstup napájení. Vezměte prosím na vědomí, že ne všechny porty USB-C počítače, notebooku nebo mobilního telefonu mají výstup pro zobrazení nebo video signál. Další informace naleznete v často kladených dotazech.

# JAK PŘIPOJIT MONITOR

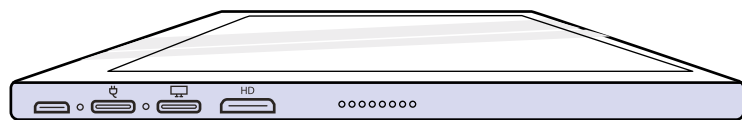

## Vstup

Mini HDMI ← PC / Herní konzole / TV Box / atd.

## Pouze vstupní data

USB-C Port ← Vstup videa / Zvuk / Port dotykové obrazovky.

## Pouze vstupní napájení

Napájecí port ← 18W QC / 5V/3A

## Vstup

Micro USB Port → Klávesnice / myš (potřebuje samici)  
USB-A na adaptér micro USB).

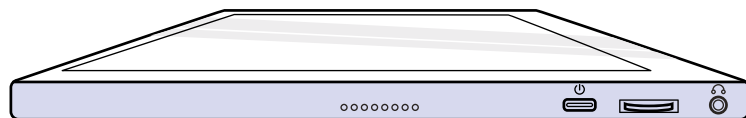

## Výstup

Reproduktory / sluchátka ← AUX 3.5 mm

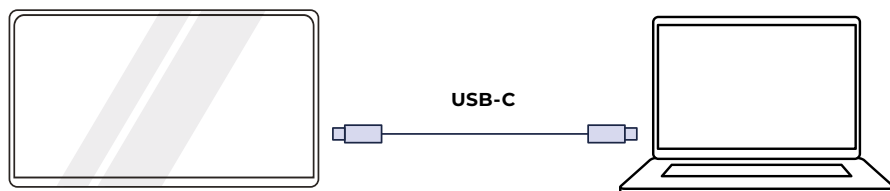

**UPOZORNĚNÍ:** Zkontrolujte, zda je port USB-C vašeho notebooku/ telefonu plně vybaven portem USB-C. Vaše zařízení by mělo podporovat Thunderbolt 3.0 nebo USB 3.1 Gen2, USB-C DP ALT-MODE. Pokud je to pouze USB-C pro nabíjení, nebude k dispozici.

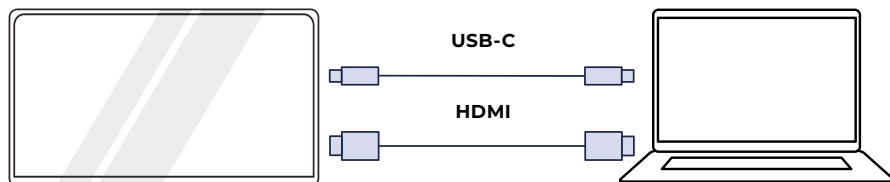



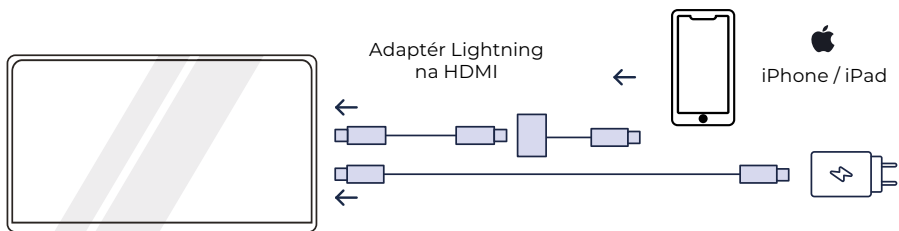
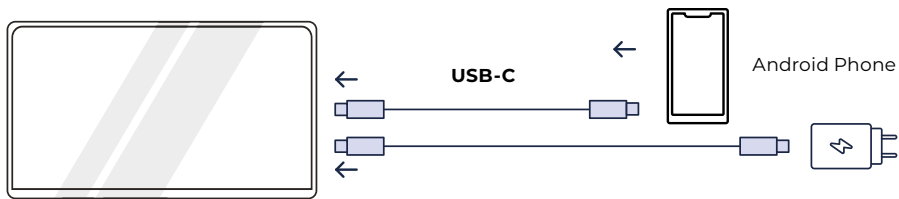
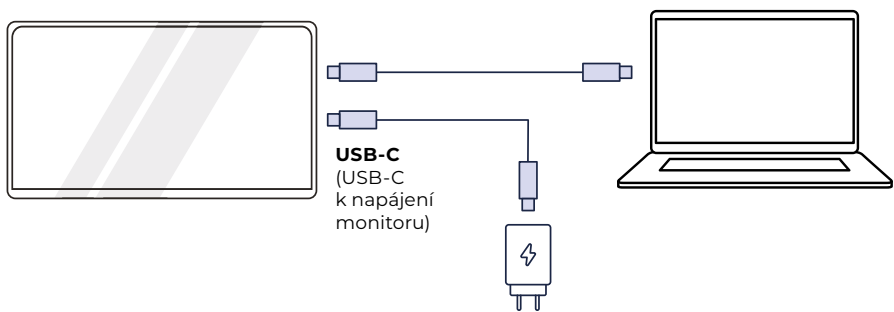
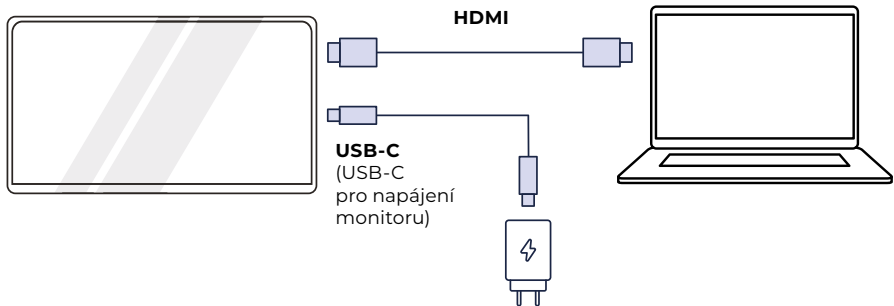

## **1. Obrazovka se nezapne nebo se zobrazí černá / prázdná obrazovka.**

Je pravděpodobné, že je vaše zařízení vybité nebo že připojujete externí zařízení ke vstupnímu napájecímu portu místo ke vstupnímu datovému portu.

Monitor používá velmi specifickou baterii, která optimalizuje energetickou účinnost, velikost a hmotnost. Monitor můžete nabíjet POUZE pomocí nabíječky 5V/3A nebo QC18W. Jiné kombinace nebudou fungovat. Důrazně doporučujeme nabíjet a používat monitor pouze s námi dodávanou nabíječkou.

Ujistěte se, že nabíjení a připojení k zařízení probíhá pomocí přiložených kabelů, protože některé generické kabely nemusí přenášet dostatečné množství energie. Je také možné, že vaše externí zařízení nepodporuje externí displeje nebo vyžaduje specifický hardware. Například iPhone a iPady vyžadují pro připojení k externím obrazovkám specifický adaptér Lightning na HDMI. Některá mobilní zařízení také nepodporují externí displeje svých portů USB-C nebo vůbec (např. Google Pixel, Windows Surface Pro). Jedná se o omezení ze strany výrobce, kterému se u mnoha monitorů nelze vyhnout. některá zařízení NEpodporují výstupní zobrazovací signál USB-C a může být nutné použít port HDMI.

## **2. Zvuk se přehrává z obrazovky monitoru místo z notebooku nebo sluchátek.**

Přejděte do nastavení zvuku / hlasitosti v počítači a přepněte výstup zpět na notebook nebo sluchátka.

## **3. Proč není mé mobilní zařízení / tablet připojen k monitoru?**

- Některé značky telefonů ze své konstrukce nevysílají žádný signál na displej. To bohužel znamená, že smartphone k monitoru nepřipojíte. K bezdrátovému propojení s monitorem však můžete použít zařízení, jako je Chromecast, Amazon Fire Stick nebo jiné nástavce pro přehrávání médií.
- Pro tablety a chytré telefony Apple je kvůli omezením společnosti Apple nutné použít speciální adaptér Lightning-HDMI, který je k dispozici na našich stránkách.
- Zkontrolujte, zda je monitor nabitý a zda je napájen.

## 5. Reprodukory nefungují.

Ujistěte se, že hlasitost monitoru není v nastavení nastavena na 0 nebo ztlumena.

## 6. Kontrolka LED napájení svítí, ale na obrazovce není žádný obraz.

- Zkontrolujte, zda jsou monitor a vstupní zdroj napájeny a zapnuty.
- Zkontrolujte, zda je správně připojen vstup videa (USB-C nebo mini HDMI).
- Zkontrolujte signální kabel a ujistěte se, že vývody nejsou ohnuté nejsou poškozeny.
- Připojte počítač k jinému monitoru a zjistěte, zda počítač a výstupní port pracují správně.
- Vaše zařízení nemusí být kompatibilní s externími monitory.

## 7. Obraz na obrazovce je příliš světlý nebo tmavý.

Úpravou nastavení jasu zvýšíte nebo snížíte jas.

## 8. Obraz na obrazovce se odráží nebo se na něm objevuje vlnovka.

- Zkuste k monitoru připojit jiné vstupní zařízení, abyste se ujistili, že je problém odstraněn není v zařízení nebo příslušenství.
- Zkontrolujte, zda je kabel USB-C nebo HDMI správně připojen.
- Monitor umístěte mimo dosah jiných magnetických nebo elektrických zařízení, která mohou způsobovat rušení.

## 9. Obraz na obrazovce má barevné vady (bílá nevypadá jako bílá).

- Zkuste k monitoru připojit jiné vstupní zařízení, abyste se ujistili, že je problém odstraněn není v zařízení nebo příslušenství.
- Zkontrolujte kabel USB-C a ujistěte se, že žádný z konektorů není ohnutý.
- K připojení zařízení k monitoru použijte jiný kabel USB-C nebo HDMI.

## 10. Zařízení nelze zapnout.

- Když se baterie vybité, monitor se vypne.
- Ujistěte se, že zařízení, které monitor napájí, má dostatečné napájení.

# SPECIFIKACE

Číslo modelu	P23M16QHD-01
Typ panelu	IPS
Dotyková funkce	Ano
Velikost	16"
Podsvícení	W-LED
Jas	400 cd/m <sup>2</sup>
Kontrast	1200:1
EDP	eDP (2 Lanes), eDP1.2
Pitch	0.13464 × 0.13464 (H×V) [188PPI]
Rozlišení	2560 × 1600
Aspect	16/10
Doba odezvy (typ)	30 ms
Úhel pohledu	89 (CR≥10)
Povrch	Matt
Barva displeje	16.7 milionu barev (8-bit)
Low blue light mode / HDR10	Ano / Ano
miniHDMI / USB-C	2560 × 1600@60 Hz
Konektor pro sluchátka	Ano
Reproduktor	Ano (2×1, 0 W)
Napájení	Obecné (≤13 W)
	Stand by ≤ 0.5 W
Vestavěná baterie	NE
Rozsah výkonu	AC 110–240V 50/60 Hz
Napájecí adaptér	5V/3A
Velikost monitoru	354 × 229 × 9 mm
Hmotnost	0.82 kg
Přední ovládání	MENU (Jas +/-, Hlasitost +/-); Napájení (zpětný chod)
Windows 7/8/8.1/10/MAC OS	Windows, Mac, Xbox, PlayStation

Prohlášení o shodě podle směrnice EMC 2014/30 / ES  
o harmonizaci právních předpisů členských států týkajících se  
elektromagnetické kompatibility.

**Výrobce / dovozce:**

MISURA Store s.r.o.  
K Pošte 429/2  
252 67 Tuchomerice

**Osoba odpovědná za vyplnění technické dokumentace:**

Ing. Jirí Mihel – výkonný ředitel společnosti

**Popis a identifikace strojního zařízení:**

Název: Přenosný monitor USB  
Typ: P23M16QHD-01

Výše popsané zařízení bylo testováno v souladu s výše uvedenými normami  
a bylo shledáno jako vyhovující normě EMC 2014/30/ES. Pozorování a výsledky  
zkoušek uvedené v tomto certifikátu se týkají pouze zkušební vzorku.

**Výrobek je v souladu s následujícími předpisy Evropského společenství:**

Směrnice Evropského parlamentu a Rady EN 55032: 2015

- Elektromagnetická kompatibilita multimediálních zařízení – Požadavky  
na vyzařování.

Směrnice Evropského parlamentu a Rady EN 55035: 2017

- Elektromagnetická kompatibilita multimediálních zařízení – Požadavky  
na odolnost.

**POUŽITÉ HARMONIZOVANÉ NORMY:**

EN IEC 62368-1:2020, IEC 62321-4:2017, IEC 62321-5:2013, IEC 62321-6:2015, IEC  
62321-7-1:2015, IEC 62321-7-2:2017, IEC 62321-8:2017, EN 62368-1





- Open the English manual from here
  - Manuál v Češtině otevřete zde
  - Manuál vo Slovenčine otvoríte tu
- A magyar nyelvű kézikönyvet itt tudja megnyitni
- Das Handbuch in Deutsch können Sie öffnen hier
- Tutaj można otworzyć instrukcję w języku polskim.
- Priručnik na hrvatskom jeziku možete otvoriti ovdje.
  - Odprite priručnik v slovenščini tukaj
  - Aprire il manuale in italiano qui
- Aici puteți deschide manualul în limba română.
  - Aquí puede abrir el manual en español.
  - Aquí pode abrir o manual em português.

Děkujeme za Váš nákup.  
V případě potřeby nás kontaktujte na:

**Producer / Importer**  
MISURA Store s.r.o.,  
ID: CZ264 03 714  
www.misura.shop  
info@misura.shop

