

MISURA SINGLE MONITOR QHD

THIN & LIGHT HIGH RESOLUTION
PORTABLE 16" MONITOR

FELHASZNÁLÓI KÉZIKÖNYV [MAGYAR](#)



Modell: P23M16QHD-01



QHD resolution
2560x1440



High Dynamic
Range



Super TFT
display



Ultra Wide
Viewing Angle



Thin stylish
design



Lightweight
materials

Ennek a kézikönyvnek egyetlen része sem reprodukálható, továbbítható, átírható, adattároló rendszerben tárolható, vagy bármely nyelvre lefordítható semmilyen formában vagy eszközzel, kivéve az általa tárolt dokumentációt. vevő a MISURA Store s („MISURA“) írásbeli hozzájárulása nélkül.

A termékre vagy szolgáltatásra vonatkozó garancia érvényét veszti, ha: (1) a terméket a MISURA írásbeli engedélye nélkül javítják, módosítják vagy megváltoztatják, vagy (2) a termék sorozatszámja olvashatatlan vagy hiányzik.

A jelen kézikönyvben található műszaki adatok és információk csak tájékoztató jellegűek, előzetes értesítés nélkül bármikor megváltozhatnak, és nem tekinthetők a MISURA kötelezettségvállalásának.

A MISURA nem vállal felelősséget a kézikönyvben esetlegesen előforduló hibákért vagy pontatlanságokért, beleértve a leírt termékeket és szoftvereket. ebben a kézikönyvben.

BIZTONSÁGI INFORMÁCIÓK

- Kérjük, figyelmesen olvassa el az összes mellékelt dokumentációt, mielőtt előkészíti ezt a hordozható USB-C monitort a használatra.
- A tűz vagy áramütés kockázatának csökkentése érdekében ne tegye ki a hordozható USB-C monitort esőnek vagy nedvességnek.
- Ne próbálja meg szétszedni ennek az USB-C hordozható monitornak a fedelét.
- Az USB-C hordozható monitor használata előtt győződjön meg arról, hogy minden kábel megfelelően van csatlakoztatva.
- Kerülje a rendkívül poros környezetet, a hőmérséklet-változásokat, és páratartalom. Ne helyezze az USB-C hordozható monitort olyan helyre, ahol fennáll a nedvesség vagy a fröccsenés veszélye.
- Ne engedje, hogy semmilyen tárgy vagy folyadék kerüljön az USB-C hordozható monitor fedelén lévő nyílásokba/kivágásokba.
- Az USB-C hordozható monitorral kapcsolatos műszaki problémák esetén forduljon szakképzett szerviztechnikushoz vagy kereskedőhöz.
- Ne dobja tűzbe ezt a terméket.
- Ne használja ezt a monitort fűtőberendezések közelében vagy magas hőmérsékletnek kitett helyen.
- Tartsa távol ezt a monitort éles tárgyaktól.



1

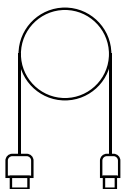

2

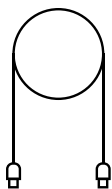

3

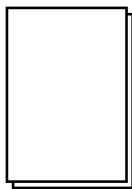

4

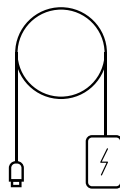

5

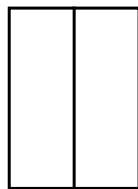

6

1. Hordozható monitor (QHD)
2. HDMI - mini HDMI
3. USB-C – USB-C kábel
4. Felhasználói kézikönyv
5. USB-C kábel és töltő
6. Mágneses tok

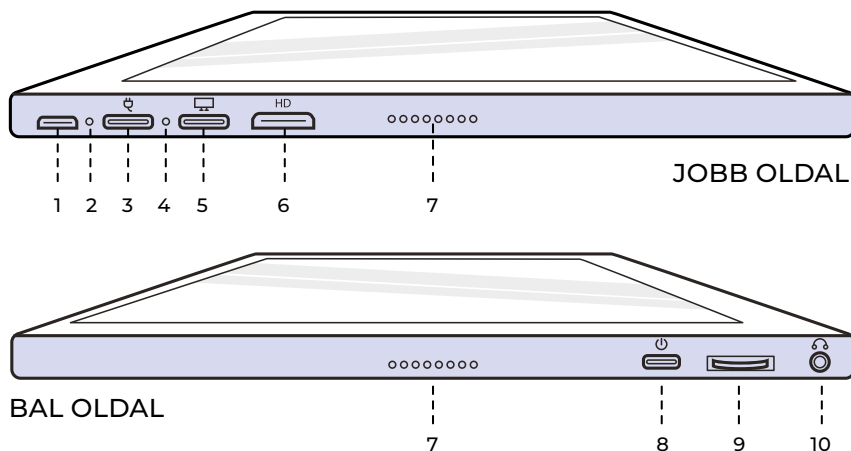

1. Micro-USB port

A billentyűzethez való csatlakozáshoz használható / egér (USB-A szükséges lehet micro USB-re).

2. Tápfeszültség jelzőfény

3. USB-C port

(csak bemeneti teljesítmény)

5V/3A vagy gyorsöltés
18W bemenet.

4. Bemeneti lámpa

5. USB-C Port

HDMI-kábellel történő csatlakoztatáskor nem szükséges az USB A-C kábelt is csatlakoztatni. Nincs bemeneti áram a porton keresztül – győződjön meg róla, hogy másikon keresztül tölti fel USB-C. Kimeneti teljesítmény: 5V

6. Mini HDMI port

Videó/audio bemeneti port.

7. Hangszórók

Hang.

8. Erő

Nyomja meg és tartsa lenyomva a gombot a monitor ki- és bekapcsolásához. Érintse meg a menübe való visszatéréshez.

9. Kerék gomb

Forduljon a növekedéshez és a csökkentéshez; előző és következő. Nyomja meg a gombot a menü megnyitásához, vagy válasszon egy opciót a menüben.

10. Audio bemenet 3,5 mm

Csatlakozás külső audio-eszközökhöz.

A MONITOR GOMBJAINAK HASZNÁLATA

Be/kikapcsolás:

Tartsa lenyomva a bekapcsológombot 3 másodpercig a be- és kikapcsoláshoz.

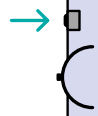

Vissza / Indulás:

Kattintson a bekapcsológombra egy megnyitott menüben a menüből való visszatéréshez vagy a kilépéshez.

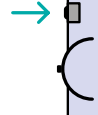

Menü/beállítások megtekintése:

Nyomja meg a kerék gombot.

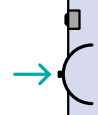

Válasszon egy menüpontot:

Nyitott menü mellett kattintson a kerékgombra a kiemelt opció megerősítéséhez/kiválasztásához. Menü állapotban nyomja meg röviden a beállítás megerősítéséhez és mentéséhez.

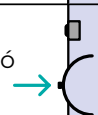

Nyissa meg a Hangerő beállításait:

Tolja felfelé a kerék gombot, és nyomja meg a kerék gombot.



Nyissa meg a Fényerő beállításait:

Tolja le a kerék gombot, és nyomja meg a kerék gombot.



Az akkumulátor töltöttségi szintjének váltása a képernyőn:

Érvényes bemeneti jel esetén fordítsa le a kerék gombot, és nyomja meg a kerék gombot az akkumulátor aktuális töltöttségi szintjének megjelenítéséhez.



Nyissa meg a bemeneti forrást:

Nyomja meg a bekapcsoló gombot.

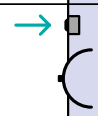

Bemeneti lámpa

- **Kék szín:** BE / Bemeneti forrás észlelve.
- **Piros szín:** Nincs tápellátás / készenléti állapot.
- **Kialudt:** KI.

MONITOR MENÜ BEÁLLÍTÁSAI

Kép

- **Fényerő:** Válasszon fényerőt 0 (legalacsonyabb) és 100 (legmagasabb) között.
- **Kontraszt:** Válassza ki a kontrasztszintet 0 (legalacsonyabb) és 100 (legmagasabb) között.
- **Hangerő:** Válassza ki a hangerőszintet 0 (legalacsonyabb) és 100 (legmagasabb) között.
- **Színskála:** Válasszon ki egy színskálát a következő lehetőségek közül (RGB, ADOBE, USER, NATIVE)

Szín

- **Piros:** Válassza ki a vörös szín szintjét 0 (legalacsonyabb) és 100 (legmagasabb) között.
- **Zöld:** Válassza ki a zöld szintet 0 (legalacsonyabb) és 100 (legmagasabb) között.
- **Kék:** Válasszon egy kék szintet 0 (legalacsonyabb) és 100 (legmagasabb) között.
- **Hőmérséklet:** 9300k (leghidegebb), 6500k (hideg), RGB-vel (normál piros) zöld kék, felhasználó (egyedi).

Előleg

- **Telítettség:** Válassza ki a telítettség szintet 0 és 100 között.
- **Színárnyalat:** 0 és 100 közötti színárnyalatok kiválasztása.
- **Ultra HDR:** Válassza a Be, Auto, Ki lehetőséget.
- **Nyelv:** Válasszon nyelvet.

Egyéb

- **3D hang:** Válassza a 3D hang lehetőséget
- **Élesség:** Válassza ki az élességet
- **Némítás:** BE (némítás) vagy KI (némítás) váltás.
- **Szemvédelem:** BE vagy KI. A Low Blue Light technológia csökkenti káros gyenge kék fényt bocsát ki a kijelzőn, hogy megelőzze a szem megerőltetését.
- **DCR:** Dinamikus kontrasztarány (BE vagy KI).
A magasabb kontrasztarány engedélyezéséhez válassza az ON lehetőséget.
- **Hajkereszt:** Be- vagy Kikapcsolás.
- **Visszaállítás:** Minden beállítás visszaállítása a gyári alapértékekre.
- **Játék mód:** Be- vagy Kikapcsolás.
- **Bat Info:** Be vagy ki.

Bemenet

- Automatikus kiválasztás (ajánlott)
- USB-C
- HDMI

OSD beállítások

- **H. Pozíció: Vízszintes menüpozíció. (Beállítás a kerék gombbal)**
- **V. Pozíció: A menü függőleges helyzete. (Beállítás a kerék gombbal)**
- **Átláthatóság: A menü átlátszósági beállításai (0–100).**
- **Ajánlatidő:** Mennyi ideig marad a menü a képernyőn bekapcsoláskor (5–60 másodperc).

Információ

Adjon meg információkat a videó forrásáról

Exit

Lépjen ki a menübeállításokból

PORTOK ÉS CSATLAKOZÁSOK

Videó

Csatlakoztassa a monitort egy érvényes forráshoz a mini HDMI- vagy USB-C-porton keresztül. Győződjön meg arról, hogy nem csak az USB-C portot használja a számítógépen, laptopon vagy mobiltelefonon a telefon kijelzőkimenettel vagy videójellel rendelkezik. További információk a gyakran ismételt kérdések között találhatóak.

MONITOR CSATLAKOZTATÁSA

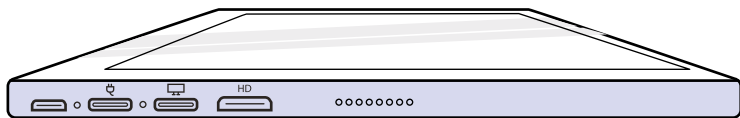

Bemenet

Mini HDMI ← PC / Játékkonzol / TV Box / stb.

Csak adatbevitel

USB-C Port ← Videó bemenet / audio / érintőképernyő port.

Csak bemeneti teljesítmény

Tápfeszültség port ← 18W QC / 5V/3A

Vstup

Micro USB Port → Billentyűzet/egér (nőstény kell)
USB-A - micro USB adapter).

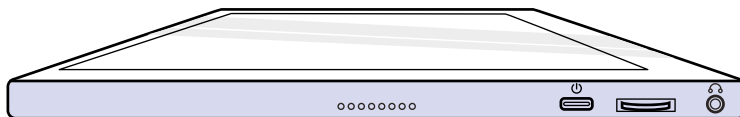

Kijárat

Hangszórók / fejhallgatók ← AUX 3.5 mm

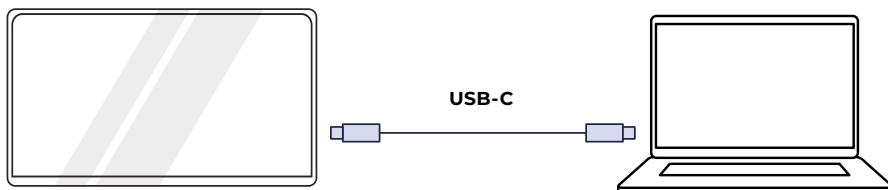

ÉRTESÍTÉS: Ellenőrizze, hogy laptopja/telefonja USB-C portja teljesen fel van-e szerelve USB-C porttal. Eszközének támogatnia kell a Thunderbolt 3.0 vagy USB 3.1 Gen2, USB-C DP szabványt ALT-MODE. Ha csak USB-C a töltéshez, akkor nem lesz elérhető.

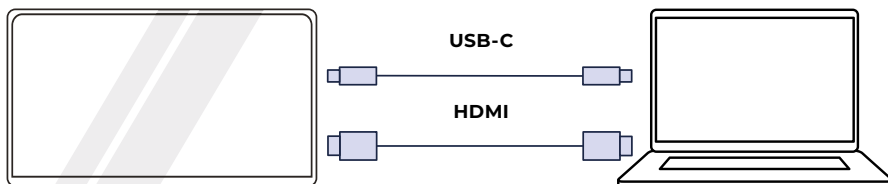

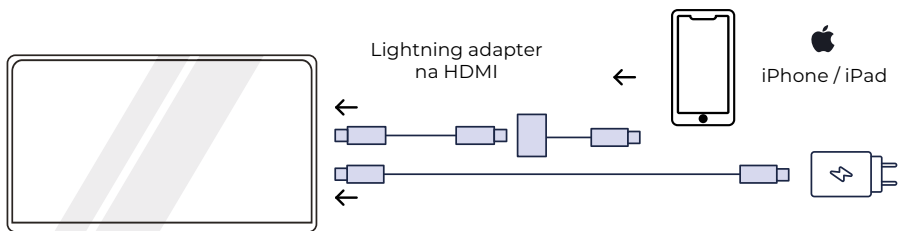
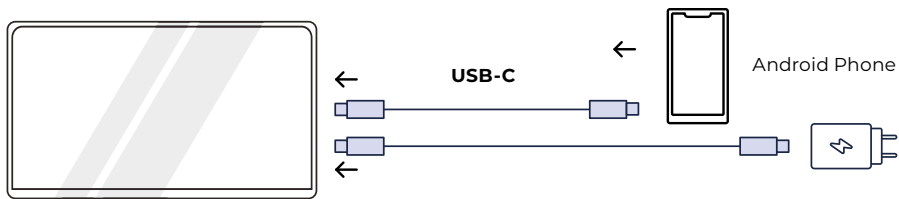
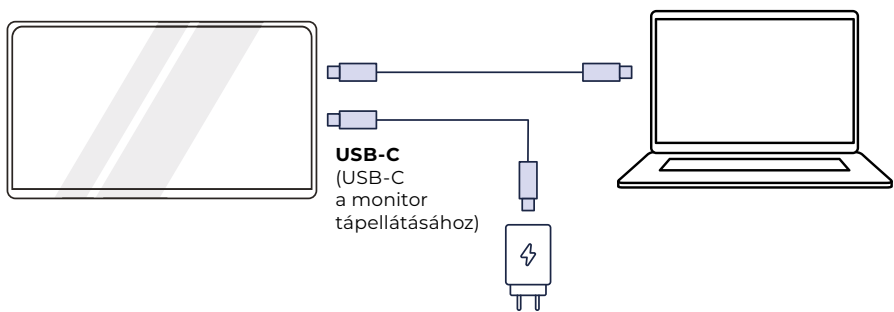
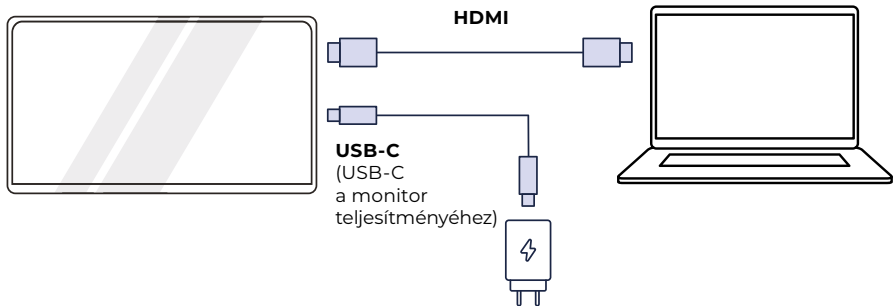

1. A képernyő nem kapcsol be, vagy fekete/üres képernyő.

Valószínűleg az eszköz lemerült, vagy külső eszközt csatlakoztat a táp bemeneti porthoz az adatbeviteli port helyett.

A monitor egy nagyon speciális akkumulátort használ, amely optimalizálja az energiahatékonyságot, a méretet és a súlyt. A monitort CSAK 5V/3A vagy QC18W töltővel töltheti. Más kombinációk nem működnek.

Nyomatékosan javasoljuk, hogy a monitort csak az általunk szállított töltővel töltsse és használja.

Ügyeljen arra, hogy a mellékelt kábelekkel töltsse fel és csatlakoztassa az eszközt, mert előfordulhat, hogy egyes általános kábelek nem szállítanak elegendő energiát. Előfordulhat, hogy a külső eszköz nem támogatja a külső kijelzőket, vagy speciális hardvert igényel. Például iPhone-ok és az iPadek speciális Lightning-HDMI adaptert igényelnek a külső kijelzők csatlakoztatásához. Ezenkívül egyes mobileszközök nem támogatják a külső kijelzőket az USB-C porton keresztül, vagy egyáltalán nem (pl. Google Pixel, Windows Surface Pro). Ez a gyártó korlátozása sok monitorral nem lehet elkerülni. egyes eszközök NEM támogatják az USB-C kijelző jelkimenetét, és előfordulhat, hogy a HDMI-portot kell használniuk.

2. A hangot a monitor képernyőjén játssza le a laptop helyett vagy fejhallgatót.

Lépjen a hang-/hangerőbeállításokhoz a számítógépen, és kapcsolja vissza a kimenetet laptopon vagy fejhallgatón.

3. Miért nincs a mobileszközöm/táblagépem csatlakoztatva a monitorhoz?

- Egyes telefonmárkák kialakítása miatt nem továbbítanak jelet a kijelzőre. Sajnos ez azt jelenti, hogy nem tudja csatlakoztatni az okostelefont a monitorhoz. Használhat azonban olyan eszközöket, mint a Chromecast, az Amazon Fire Stick vagy más médialejátszó bővítmények, hogy vezeték nélkül csatlakozzon a monitorhoz.
- Apple táblagépekhez és okostelefonokhoz az Apple korlátozásai miatt a weboldalunkon elérhető speciális Lightning-HDMI adapter használata szükséges.
- Ellenőrizze, hogy a monitor fel van-e töltve, és van-e áram.

5. A hangszórók nem működnek.

Győződjön meg arról, hogy a monitor hangereje nincs 0-ra állítva, vagy nincs némítva a beállításokban.

6. A tápellátás LED világít, de nincs kép a képernyőn.

- Ellenőrizze, hogy a monitor és a bemeneti forrás be van-e kapcsolva és be van-e kapcsolva.
- Ellenőrizze, hogy a videobemenet (USB-C vagy mini HDMI) megfelelően van-e csatlakoztatva.
- Ellenőrizze a jelkábel, és győződjön meg arról, hogy a sorkapcsok nem hajlottak vagy sérültek.
- Csatlakoztassa a számítógépet egy másik monitorhoz, és ellenőrizze, hogy a számítógép működik-e és a kimeneti port megfelelően működik.
- Előfordulhat, hogy készüléke nem kompatibilis a külső monitorokkal.

7. A képernyőn látható kép túl világos vagy sötét.

A fényerő beállításával növelje vagy csökkentse a fényerőt.

8. A képernyőn látható kép visszaverődik, vagy hullám jelenik meg rajta.

- Próbálja meg másik bemeneti eszközt csatlakoztatni a monitorhoz, hogy megbizonyosodjon arról, hogy a probléma nem az eszközben vagy a tartozékban van.
- Ellenőrizze, hogy az USB-C vagy HDMI-kábel megfelelően csatlakozik-e.
- Helyezze távol a monitort más mágneses vagy elektromos eszközöktől, amelyek interferenciát okozhatnak.

9. A képernyőn látható kép színhibás (a fehér nem látszik fehérnek).

- Próbálja meg másik bemeneti eszközt csatlakoztatni a monitorhoz, hogy megbizonyosodjon arról, hogy a probléma nem az eszközben vagy a tartozékban van.
- Ellenőrizze az USB-C kábelt, és győződjön meg arról, hogy egyik csatlakozó sem görbült meg.
- Használjon másik USB-C vagy HDMI kábelt az eszköz és a monitor csatlakoztatásához.

10. A készüléket nem lehet bekapcsolni.

- Ha az akkumulátor lemerül, a monitor kikapcsol.
- Győződjön meg arról, hogy a monitort tápláló eszköz elegendő energiával rendelkezik.

MŰSZAKI ADATOK

Típuszám	P23M16QHD-01
Panel típusa	IPS
Érintés funkció	Nem
Méret	16"
Háttérvilágítás	W-LED
Fényerősség	400 cd/m ²
Kontraszt	1200:1
EDP	eDP (2 Lanes), eDP1.2
Hangmagasság	0.13464 × 0.13464 (H×V) [188PPI]
Megkülönböztetés	2560 × 1600
Vonatkozás	16/10
Válaszidő (típus)	30 ms
Egy nézőpont	89 (CR≥10)
Felület	Matt
Kijelző színe	16.7 millió szín (8-bit)
Gyenge kék fény mód / HDR10	Igen / Igen
miniHDMI / USB-C	2560 × 1600@60 Hz
Fejhallgató-csatlakozó	Igen
Hangszóró	Igen (2×1, 0 W)
Tápegység	Általában (≤13 W)
	Stand by ≤ 0.5 W
Beépített akkumulátor	NEM
Teljesítmény tartomány	AC 110–240V 50/60 Hz
Adapter	5V/3A
Monitor mérete	354 × 229 × 9 mm
Tömeg	0.82 kg
Elülső vezérlés	MENÜ (Fényerő +/-, Hangerő +/-); Tápellátás (fordított)
Windows 7/8/8.1/10/MAC OS	Windows, Mac, Xbox, PlayStation

Megfelelőségi nyilatkozat a 2014/30 / EK EMC-irányelv szerint a tagországok elektromágneses összeférhetőségre vonatkozó jogszabályainak összehangolásáról.

Gyártó/importőr:

MISURA Store s.r.o.
K Pošte 429/2
252 67 Tuchomerice

A műszaki dokumentáció kitöltéséért felelős személy:

Ing. Jirí Mihel – a cég ügyvezető igazgatója

A gép leírása és azonosítása:

Név: Hordozható USB-monitor
Típus: P23M16QHD-01

A fent leírt készüléket a fenti szabványok szerint tesztelték és megfelel a 2014/30/EK EMC-szabványnak. Az ebben a tanúsítványban szereplő megfigyelések és vizsgálati eredmények csak a vizsgálati mintára vonatkoznak.

A termék megfelel az Európai Közösség alábbi előírásainak:

Az Európai Parlament és a Tanács EN 55032:2015 irányelve

- Multimédiás eszközök elektromágneses kompatibilitása – Követelmények a sugárzáson.

Az Európai Parlament és a Tanács EN 55035:2017 irányelve

- Multimédiás eszközök elektromágneses kompatibilitása – Követelmények a tartósság érdekében.

ALKALMAZOTT HARMONIZÁLT SZABVÁNYOK:

EN IEC 62368-1:2020, IEC 62321-4:2017, IEC 62321-5:2013, IEC 62321-6:2015, IEC 62321-7-1:2015, IEC 62321-7-2:2017, IEC 62321-8:2017, EN 62368-1





Köszönjük a vásárlást.
Szükség esetén vegye fel velünk a kapcsolatot:

Cyártó / Importőr
MISURA Store s.r.o.,
ID: CZ264 03 714
www.misura.shop
info@misura.shop



Az esetleges nyomdai hibákért felelősséget nem vállalunk.