

# MISURA SINGLE MONITOR QHD

THIN & LIGHT HIGH RESOLUTION  
PORTABLE 16" MONITOR

POUŽÍVATELSKÁ PRÍRUČKA SLOVENČINA



Model: P23M16QHD-01



QHD resolution  
2560x1440



High Dynamic  
Range



Super TFT  
display



Ultra Wide  
Viewing Angle



Thin stylish  
design



Lightweight  
materials

Žiadna časť produktov a tohto softvéru, vrátane týchto doplnkov, nesmie byť reprodukováná, prenášaná, prepisovaná, ukladána do systému pre ukladanie dát alebo prekladaná do akéhokoľvek jazyka v akejkoľvek forme a príslušným spôsobom, s ukážkou uloženej dokumentácie pre účely zálohovania, písomného súhlasu spoločnosti MISURA Store s. r. o. („MISURA“).

Záruka na výrobok alebo službu zaniká, pokiaľ: (1) výrobok je opravený, upravený alebo zmenený bez písomného súhlasu spoločnosti MISURA alebo (2) sériové číslo výrobku je nečitateľné alebo chýba.

Technické údaje a informácie v tejto môžu mať iba informatívny charakter, možno kedykoľvek bez predošlého upozornenia zmeniť a nemožno považovať za záväzok spoločnosti MISURA.

Spoločnosť MISURA neodpovedá za žiadne chyby alebo nepresnosti, ktoré sa môžu rozvíjať v tejto oblasti, vrátane produktov a popísaných softvérov v tejto časti.

## BEZPEČNOSTNÉ INFORMÁCIE

- Pred prípravou tohto prenosného monitora USB-C na použitie si starostlivo prečítajte všetku dodanú dokumentáciu.
- Aby ste znížili riziko požiaru alebo úrazu elektrickým prúdom, nevystavujte tento prenosný monitor USB-C dažďu alebo vlhkosti.
- Nepokúšajte sa demontovať kryt tohto prenosného monitora USB-C.
- Pred použitím tohto prenosného monitora USB-C sa uistite, že všetky káble sú správne pripojené.
- Vyhýbajte sa extrémne prašnému prostrediu, zmenám teplôt a vlhkosti. Prenosný monitor USB-C neumiestňujte na miesta, kde hrozí nebezpečenstvo vlhkosti alebo postriekania.
- Do otvorov / výrezov na kryte sa nesmú dostať žiadne predmety ani kvapaliny prenosného monitora USB-C.
- V prípade technických problémov s prenosným monitorom USB-C sa obráťte na kvalifikovaného servisného technika alebo predajcu.
- Nevyhadzujte tento výrobok do ohňa.
- Nepoužívajte tento monitor v blízkosti vykurovacích zariadení alebo na miestach, kde sa vyskytujú vysokým teplotám.
- Uchovávajte tento monitor mimo dosahu ostrých predmetov.



1

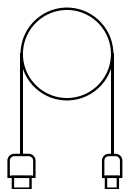

2

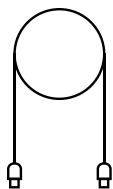

3



4

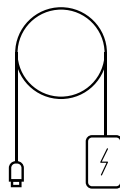

5



6

1. Prenosný monitor (QHD)
2. HDMI na mini HDMI
3. Kábel USB-C na USB-C
4. Uživatelská príručka
5. Kábel USB-C a nabíjačka
6. Magnetické puzdro

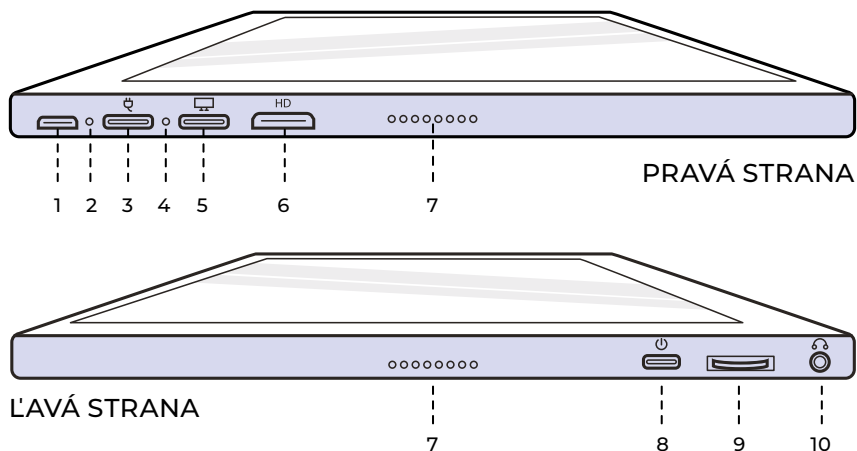

## 1. Micro-USB Port

Služi na pripojenie ku klávesnici / myši (môže byť potreba USB-A na micro USB).

## 2. Indikátor napájania Svetlo

## 3. USB-C Port

**(iba vstupné napájanie)**

5V/3A alebo rýchle nabíjanie 18W Vstup.

## 4. Kontrolka vstupu

## 5. USB-C Port

Pri pripojení káblom HDMI nie je potrebné Zapojte tiež kábel USB A-C. Žiadne vstupné napájanie cez port – uistite sa, že nabíjate cez iný USB-C. Výstupné napájanie: 5V.

## 6. Mini HDMI Port

Vstupný port videa / zvuku.

## 7. Reprodukory

Audio.

## 8. Power

Stlačením a podržaním tlačidla vypnete a zapnutie monitora. Kliknutím na sa v menu vrátite späť.

## 9. Kolesové tlačidlo

Otáčaním zvyšujete a znižujete; predchádzajúce a nasledujúce. Stlačením otvoríte ponuku alebo vyberte možnosť v ponuke.

## 10. Audio vstup 3,5 mm

Pripojenie k externým zvukovým zariadeniam.

**Zapnutie / vypnutie napájania:**

Pre zapnutie a vypnutie podržte tlačidlo napájania po dobu 3 sekúnd.

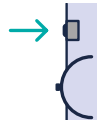
**Návrat / odchod:**

Kliknutím na tlačidlo napájania v otvorenej ponuke sa vrátite späť alebo ukončíte ponuku.

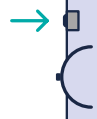
**Zobraziť ponuku / nastavenie:**

Stlačte tlačidlo kolieska.

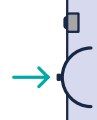
**Vyberte možnosť ponuky:**

Kliknutím na tlačidlo kolieska pri otvorenej ponuke potvrdte / vyberte zvýraznenú možnosť. V stave ponuky krátko stlačte pre potvrdenie a uloženie nastavenia.

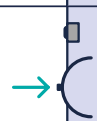
**Otvorte Nastavenie hlasitosti:**

Prepnite tlačidlo kolieska hore a stlačte tlačidlo kolieska.

**Otvorte Nastavenie jasů:**

Prepnite tlačidlo kolieska dole a stlačte tlačidlo kolieska.

**Prepínanie úroveň nabitia batérie na obrazovke:**

Pri platnom vstupnom signále prepnite tlačidlo kolieska dole a stlačte tlačidlo kolieska pre zobrazenie aktuálnej úroveň nabitia batérie.

**Otvorte vstupný zdroj:**

Stlačte tlačidlo napájania.

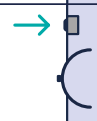

## Kontrolka vstupu

- **Modrá farba:** ON / Detekovaný vstupný zdroj.
- **Červená farba:** Žiadny zdroj / pohotovostný stav.
- **Zhasnuté** : OFF

## NASTAVENIE PONUKY MONITORA

### Obrázok

- **Jas:** Vyberte úroveň jasu od 0 (najnižšia) do 100 (najvyššia).
- **Kontrast:** Vyberte úroveň kontrastu od 0 (najnižšia) do 100 (najvyššia).
- **Hlasitosť:** Zvoľte úroveň hlasitosti 0 (najnižšia) až 100 (najvyššia).
- **Farebný gamut:** Vyberte farebný gamut z nasledujúcich možností (s RGB, ADOBE, USER, NATIVE)

### Farva

- **Červená:** Vyberte úroveň červenej medzi 0 (najnižšia) a 100 (najvyššia).
- **Zelená:** Zvoľte úroveň zelenej v rozmedzí 0 (najnižšia) až 100 (najvyššia).
- **Modrá:** Vyberte úroveň modrej v rozmedzí 0 (najnižšia) až 100 (najvyššia).
- **Teplota:** 9300k (najchladnejšie), 6500k (chladná), s RGB (štandardná červená) Green Blue), User (vlastné).

### Advance

- **Saturácia:** Vyberte úrovne sýtosti 0 až 100.
- **Odtieň:** Vyberte úrovne odtieňa 0 až 100.
- **Ultra HDR:** Vyberte Zapnuté, Automaticky, Vypnuté
- **Jazyk:** Zvoľte jazyk.

### Ostatné

- **3D zvuk:** Vyberte možnosť 3D zvuk
- **Ostrosť:** Výber ostrosti
- **Stlmiť:** Prepínanie ON (stlmené) alebo OFF (stlmené).
- **Ochrana zraku:** ZAPNUTÉ alebo VYPNUTÉ. Technológia Low Blue Light

znižuje vyžarovanie škodlivých slabých modrých svetiel na displeji, aby sa zabránilo únave očí.

- **DCR:** Dynamický kontrastný pomer (ZAPNUTÉ alebo VYPNUTÉ).

Výberom možnosti ON umožníte vyšší kontrastný pomer.

- **Crosshair:** Prepínanie ON alebo OFF.
- **Reset:** Obnovte všetky nastavenia na predvolené továrenské nastavenia.
- **Game Mode:** Prepínanie ON alebo OFF.
- **Bat Info:** Zapnuté alebo vypnuté.

### **Vstup**

- Automatická voľba (odporúča sa)
- USB-C
- HDMI

### **Nastavenie OSD**

- **H. Pozícia:** Horizontálna poloha ponuky. (Nastavuje sa tlačidlom Wheel)
- **V. Pozícia:** Vertikálna poloha ponuky. (Nastavuje sa tlačidlom Wheel)
- **Transparentnosť:** Nastavenie priehľadnosti ponuky (0 až 100).
- **Čas ponuky:** Ako dlho zostane ponuka na obrazovke, keď sa zapne (5 až 60 sekúnd).

### **Informácie**

Vstupné informácie o zdroji videa

### **Exit**

Nastavenie ponuky Exit

## PORTY A PRIPOJENIA

### **Video**

Pripojte monitor k platnému zdroju cez port mini HDMI alebo USB-C. Uistite sa, že nepoužívate port USB-C iba pre vstup napájania. Vezmite prosím na vedomie, že nie všetky porty USB-C počítača, notebooku alebo mobilného telefónu majú výstup pre zobrazenie alebo video signál. Ďalšie informácie nájdete v často kladených otázkach.

# AKO PRIPOJIŤ MONITOR

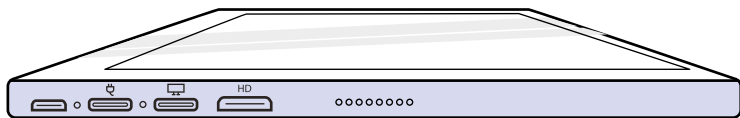

## Vstup

Mini HDMI ← PC / Herná konzola / TV Box / atd.

## Pouze vstupní data

USB-C Port ← Vstup videa / Zvuk / Port dotykovej obrazovky.

## Iba vstupné napájanie

Napájací port ← 18W QC / 5V/3A

## Vstup

Micro USB Port → Klávesnica / myš (potrebuje samicu USB-A na adaptér micro USB).

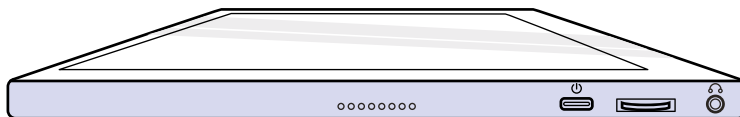

## Výstup

Reproduktory / slúchadlá ← AUX 3.5 mm

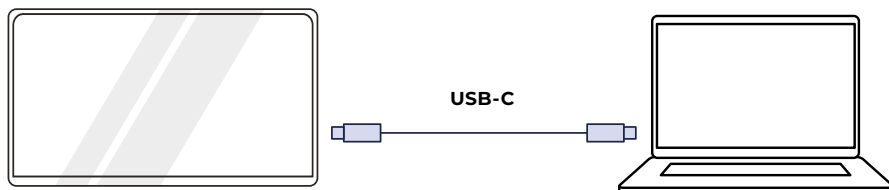

**UPOZORNENIE:** Skontrolujte, či je port USB-C vášho notebooku/ telefónu plne vybavený portom USB-C. Vaše zariadenie by malo podporovať Thunderbolt 3.0 alebo USB 3.1 Gen2, USB-C DP ALT-MODE. Ak je to iba USB-C pre nabíjanie, nebude k dispozícii.

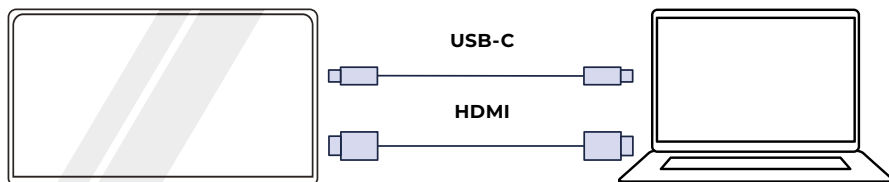



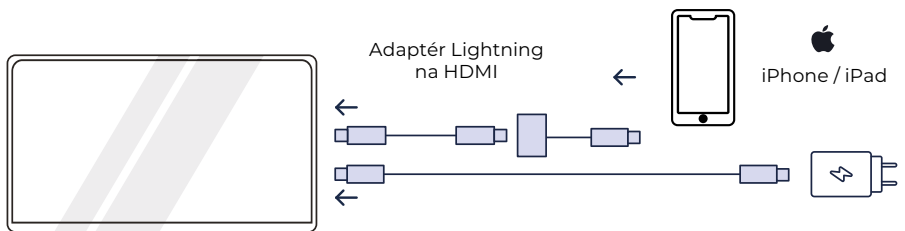
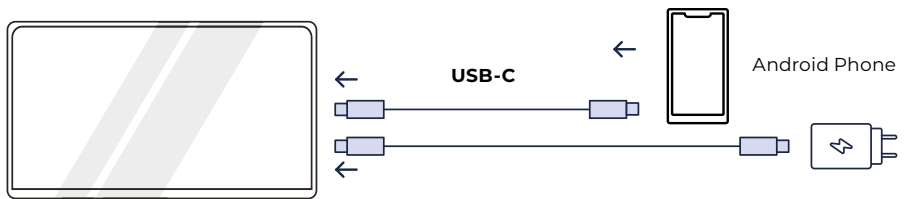
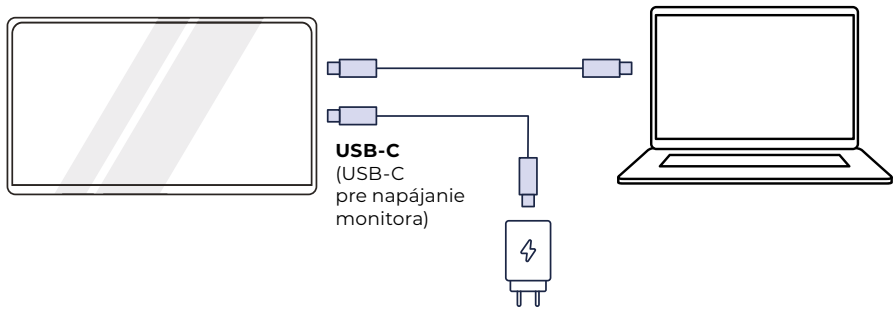
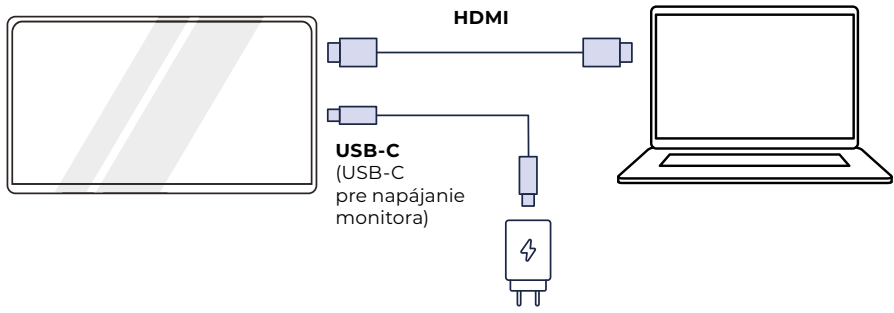

## **1. Obrazovka sa nezapne alebo sa zobrazí čierna / prázdna obrazovka.**

Je pravdepodobné, že je vaše zariadenie vybité alebo že pripájate externé zariadenie k vstupnému napájaciemu portu namiesto k vstupnému dátovému portu.

Monitor používa veľmi špecifickú batériu, ktorá optimalizuje energetickú účinnosť, veľkosť a hmotnosť. Monitor môžete nabíjať IBA pomocou nabíjačky 5V/3A alebo QC18W. Iné kombinácie nebudú fungovať. Dôrazne odporúčame nabíjať a používať monitor iba s nami dodávanou nabíjačkou.

Uistite sa, že nabíjanie a pripojenie k zariadeniu prebieha pomocou priložených káblov, pretože niektoré generické káble nemusia prenášať dostatočné množstvo energie. Je tiež možné, že vaše externé zariadenie nepodporuje externé displeje alebo vyžaduje špecifický hardvér. Napríklad iPhone a iPady vyžadujú pre pripojenie k externým obrazovkám špecifický adaptér Lightning na HDMI. Niektoré mobilné zariadenia tiež nepodporujú externé displeje zo svojich portov USB-C alebo vôbec (napr. Google Pixel, Windows Surface Pro). Ide o obmedzenie zo strany výrobcu, ktorému sa pri mnohých monitoroch sa nedá vyhnúť. Niektoré zariadenia nepodporujú výstupný zobrazovací signál USB-C a môže byť potrebné použiť port HDMI.

## **2. Zvuk sa prehráva z obrazovky monitora namiesto z notebooku alebo slúchadiel.**

Prejdite do nastavenia zvuku / hlasitosti v počítači a prepnite výstup späť na notebook alebo slúchadlá.

## **3. Prečo nie je moje mobilné zariadenie / tablet pripojený k monitoru?**

- Niektoré značky telefónov zo svojej konštrukcie nevysielať žiadny signál na displej. To bohužiaľ znamená, že smartfón k monitoru nepripojíte. Na bezdrôtové prepojenie s monitorom však môžete použiť zariadenia, ako je Chromecast, Amazon Fire Stick alebo iné nadstavce na prehrávanie médií.
- Pre tablety a smartfóny Apple je kvôli obmedzeniam spoločnosti Apple nutné použiť špeciálny adaptér Lightning-HDMI, ktorý je k dispozícii na našich stránkach.
- Skontrolujte, či je monitor nabitý a či je napájaný.

## 5. Reprodukory nefungujú.

Uistite sa, že hlasitosť monitora nie je v nastavení nastavená na 0 alebo stlmená.

## 6. Kontrolka LED napájania svieti, ale na obrazovke nie je žiadny obraz.

- Skontrolujte, či sú monitor a vstupný zdroj napájané a zapnuté.
- Skontrolujte, či je správne pripojený vstup videa (USB-C alebo mini HDMI).
- Skontrolujte signálny kábel a uistite sa, že vývody nie sú ohnuté nie sú poškodené.
- Pripojte počítač k inému monitoru a pozrite sa, či počítač a výstupný port pracujú správne.
- Vaše zariadenie nemusí byť kompatibilné s externými monitormi.

## 7. Obraz na obrazovke je príliš svetlý alebo tmavý.

Úpravou nastavenia jasú zvýšite alebo znížite jas.

## 8. Obraz na obrazovke sa odráža alebo sa na ňom objavuje vlnovka.

- Skúste k monitoru pripojiť iné vstupné zariadenie, aby ste sa uistili, že je problém odstránený nie je v zariadení alebo príslušenstve.
- Skontrolujte, či je kábel USB-C alebo HDMI správne pripojený.
- Monitor umiestnite mimo dosahu iných magnetických alebo elektrických zariadení, ktoré môžu spôsobovať rušenie.

## 9. Obraz na obrazovke má farebné vady (biela nevyzerá ako biela).

- Skúste k monitoru pripojiť iné vstupné zariadenie, aby ste sa uistili, že je problém odstránený nie je v zariadení alebo príslušenstve.
- Skontrolujte kábel USB-C a uistite sa, že žiadny z konektorov nie je ohnutý.
- Na pripojenie zariadenia k monitoru použite iný kábel USB-C alebo HDMI.

## 10. Zariadenie sa nedá zapnúť.

- Keď sa batéria vybije, monitor sa vypne.
- Uistite sa, že zariadenie, ktoré monitor napája, má dostatočné napájanie.

Číslo modelu	P23M16QHD-01
Typ panelu	IPS
Dotyková funkcia	Áno
Veľkosť	16"
Podsvietenie	W-LED
Jas	400 cd/m <sup>2</sup>
Kontrast	1200:1
EDP	eDP (2 Lanes), eDP1.2
Pitch	0.13464 × 0.13464 (H×V) [188PPI]
Rozlíšenie	2560 × 1600
Aspect	16/10
Čas odozvy (typ)	30 ms
Uhol pohľadu	89 (CR≥10)
Povrch	Matt
Farba displeja	16.7 milióna farieb (8-bit)
Low blue light mode / HDR10	Áno / Áno
miniHDMI / USB-C	2560 × 1600@60 Hz
Konektor pre slúchadlá	Áno
Reproduktor	Áno (2×1, 0 W)
Napájanie	Všeobecné (≤13 W)
	Stand by ≤ 0.5 W
Vstavaná batéria	NE
Rozsah výkonu	AC 110–240V 50/60 Hz
Napájací adaptér	5V/3A
Veľkosť monitora	354 × 229 × 9 mm
Hmotnosť	0.82 kg
Predné ovládanie	MENU (Jas +/-, Hlasitosť +/-); Napájanie (spätný chod)
Windows 7/8/8.1/10/MAC OS	Windows, Mac, Xbox, PlayStation

Vyhlásenie o zhode podľa smernice EMC 2014/30/ES  
o harmonizácii právnych predpisov členských štátov týkajúcich sa  
elektromagnetickej kompatibility.

**Výrobca / dovozca:**

MISURA Store s.r.o.  
K Pošte 429/2  
252 67 Tuchomerice

**Osoba zodpovedná za vyplnenie technickej dokumentácie:**

Ing. Jirí Mihel – výkonný riaditeľ spoločnosti

**Popis a identifikácia strojného zariadenia:**

Názov: Prenosný monitor USB  
Typ: P23M16QHD-01

Vyššie popísané zariadenie bolo testované v súlade s vyššie uvedenými  
normami a bolo uznané ako vyhovujúce norme EMC 2014/30/ES.  
Pozorovanie a výsledky skúšok uvedené v tomto certifikáte sa týkajú iba  
skúšobnej vzorky.

**Výrobok je v súlade s nasledujúcimi predpismi Európskeho  
spoločenstva:**

Smernica Európskeho parlamentu a Rady EN 55032: 2015  
- Elektromagnetická kompatibilita multimediálnych zariadení – Požiadavky  
na vyžarovanie.  
Smernica Európskeho parlamentu a Rady EN 55035: 2017  
- Elektromagnetická kompatibilita multimediálnych zariadení – Požiadavky  
na odolnosť.

**POUŽITÉ HARMONIZOVANÉ NORMY:**

EN IEC 62368-1:2020, IEC 62321-4:2017, IEC 62321-5:2013, IEC 62321-6:2015, IEC  
62321-7-1:2015, IEC 62321-7-2:2017, IEC 62321-8:2017, EN 62368-1



- Open the English manual from here
  - Manuál v Češtině otevřete zde
  - Manuál vo Slovenčine otvoríte tu
- A magyar nyelvű kézikönyvet itt tudja megnyitni
- Das Handbuch in Deutsch können Sie öffnen hier
- Tutaj można otworzyć instrukcję w języku polskim.
- Priručnik na hrvatskom jeziku možete otvoriti ovdje.
  - Odprite priručnik v slovenščini tukaj
  - Aprire il manuale in italiano qui
- Aici puteți deschide manualul în limba română.
  - Aquí puede abrir el manual en español.
  - Aquí pode abrir o manual em português.

Ďakujem za Váš nákup.  
V prípade potreby nás kontaktujte na:

**Výrobca / dovozca**  
MISURA Store s.r.o.,  
ID: CZ264 03 714  
www.misura.shop  
info@misura.shop

