

MISURA SINGLE MONITOR QHD

THIN & LIGHT HIGH RESOLUTION
PORTABLE 16" MONITOR

INSTRUKCJA OBSŁUGI **POLSKI**



Model: P23M16QHD-01



QHD resolution
2560*1440



High Dynamic
Range



Super TFT
display



Ultra Wide
Viewing Angle



Thin stylish
design



Lightweight
materials

Copyright® 2024 MISURA Store s.r.o. Wszelkie prawa zastrzeżone.

Żadna część tej instrukcji, w tym produkty i oprogramowanie opisane w tej instrukcji, nie może być powielana, przesyłana, przepisywana, przechowywana w systemie przechowywania danych ani tłumaczona na jakikolwiek język w jakiegokolwiek formie i w jakikolwiek sposób, z wyjątkiem dokumentacji przechowywanej przez nabywcy w celach zapasowych, bez pisemnej zgody firmy MISURA Store s.o.

Gwarancja na produkt lub usługę traci ważność, jeśli: (1) produkt został naprawiony, zmodyfikowany lub zmieniony bez pisemnej zgody MISURA lub (2) numer seryjny produktu jest nieczytelny lub go brakuje.

Dane techniczne i informacje zawarte w tej instrukcji służą wyłącznie celom informacyjnym, mogą ulec zmianie w dowolnym momencie bez wcześniejszego powiadomienia i nie mogą być uważane za zobowiązanie ze strony MISURA.

MISURA nie ponosi odpowiedzialności za jakiegokolwiek błędy lub nieścisłości, które mogą pojawić się w tej instrukcji, łącznie z opisanymi produktami i oprogramowaniem w tej instrukcji.

INFORMACJE DOTYCZĄCE BEZPIECZEŃSTWA

- Przed przygotowaniem tego przenośnego monitora USB-C do użycia należy uważnie przeczytać całą dostarczoną dokumentację.
- Aby zmniejszyć ryzyko pożaru lub porażenia prądem, nie wystawiaj tego przenośnego monitora USB-C na działanie deszczu lub wilgoci.
- Nie próbuj zdejmować obudowy tego przenośnego monitora USB-C.
- Przed użyciem tego przenośnego monitora USB-C upewnij się, że wszystkie kable są prawidłowo podłączone.
- Unikaj bardzo zapyłonego środowiska i zmian temperatury i wilgotność. Nie umieszczaj przenośnego monitora USB-C w miejscach, w których istnieje ryzyko zawilgocenia lub zachlapania.
- Nie pozwól, aby jakiegokolwiek przedmioty lub płyny dostały się do otworów/wycięć w obudowie przenośnego monitora USB-C.
- W przypadku problemów technicznych z przenośnym monitorem USB-C należy skontaktować się z wykwalifikowanym technikiem serwisu lub sprzedawcą.
- Nie wrzucaj tego produktu do ognia.
- Nie używaj tego monitora w pobliżu urządzeń grzewczych lub w miejscach narażonych na wysokie temperatury.
- Uchovávejte tento monitor mimo dosah ostrých předmětů.



1

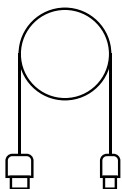

2

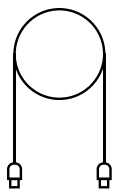

3

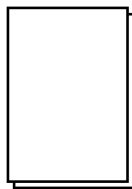

4

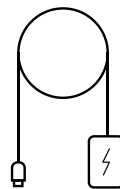

5

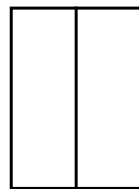

6

1. Przenośny monitor (QHD)
2. HDMI na miniHDMI
3. Kabel USB-C do USB-C
4. Instrukcja obsługi
5. Kabel USB-C i ładowarka
6. Etui magnetyczne

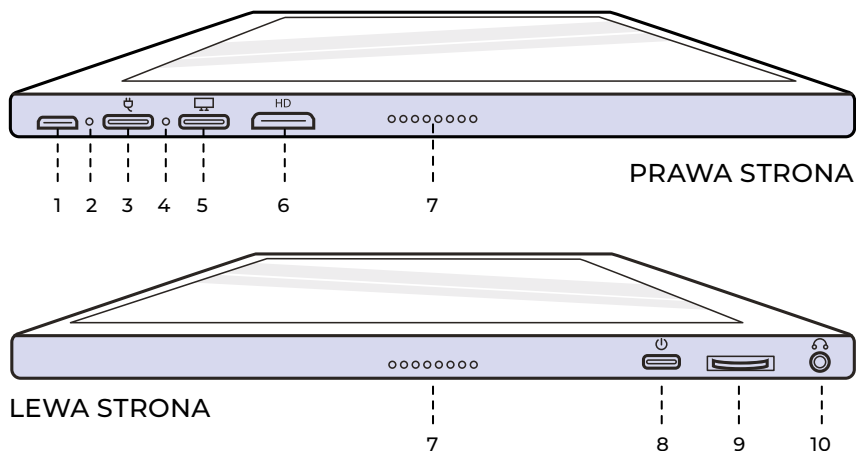

1. Port mikro-USB

Służy do podłączenia do klawiatury / mysz (może być wymagany port USB-A do mikroUSB).

2. Kontrolka zasilania

3. Port USB typu C (tylko moc wejściowa)

5V/3A lub szybkie ładowanie
Wejście 18 W.

4. Światło wejściowe

5. Port USB typu C

W przypadku podłączenia za pomocą kabla HDMI nie ma potrzeby podłączania również kabla USB A-C. Brak zasilania wejściowego przez port – upewnij się, że ładujesz przez inny USB typu C. Moc wyjściowa: 5 V.

6. Port miniHDMI

Port wejściowy video/audio.

7. Głośniki

Audio.

8. Power

Naciśnij i przytrzymaj przycisk, aby wyłączyć i włączyć monitor. Stuknij, aby wrócić do menu.

9. Przycisk koła

Obróć, aby zwiększyć i zmniejszyć; poprzedni i następny. Naciśnij, aby otworzyć menu lub wybrać opcję z menu.

10. Wejście audio 3,5 mm

Podłączanie do zewnętrznych urządzeń audio.

Zasilanie włącz / wyłącz:

Przytrzymaj przycisk zasilania przez 3 sekundy, aby włączyć i wyłączyć.

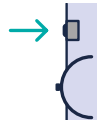
**Powrót / Wyjazd:**

Kliknij przycisk zasilania w otwartym menu, aby wrócić lub wyjść z menu.

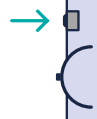
**Zobacz menu/ustawienia:**

Naciśnij przycisk koła.

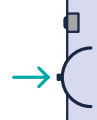
**Wybierz opcję menu:**

Kliknij przycisk kółka przy otwartym menu, aby potwierdzić/ wybrać podświetloną opcję. W stanie menu naciśnij krótko, aby potwierdzić i zapisać ustawienie.

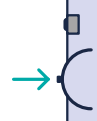
**Otwórz ustawienia głośności:**

Przełącz przycisk kółka w górę i naciśnij przycisk kółka.

**Otwórz ustawienia jasności:**

Przełącz przycisk koła w dół i naciśnij przycisk koła.

**Przełączanie poziomu baterii na ekranie:**

Przy prawidłowym sygnale wejściowym przesunij przycisk z kółkiem w dół i naciśnij przycisk z kółkiem, aby wyświetlić aktualny poziom naładowania akumulatora.

**Otwórz źródło wejściowe:**

Wciśnij przycisk zasilania.

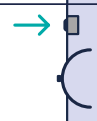

Światło wejściowe

- **Kolor niebieski:** WŁ. / Wykryto źródło sygnału wejściowego.
- **Kolor czerwony:** Brak zasilania/stan gotowości.
- **Wygaszony:** WYŁ.

MONITORUJ USTAWIENIA MENU

Zdjęcie

- **Jasność:** wybierz poziom jasności od 0 (najniższy) do 100 (najwyższy).
- **Kontrast:** wybierz poziom kontrastu od 0 (najniższy) do 100 (najwyższy).
- **Głośność:** Wybierz poziom głośności od 0 (najniższy) do 100 (najwyższy).
- **Gama kolorów:** wybierz gamę kolorów spośród następujących opcji (z RGB, ADOBE, USER, NATIVE)

Kolor

- **Czerwony:** Wybierz poziom koloru czerwonego od 0 (najniższy) do 100 (najwyższy).
- **Zielony:** Wybierz poziom zieleni od 0 (najniższy) do 100 (najwyższy).
- **Niebieski:** Wybierz poziom koloru niebieskiego od 0 (najniższy) do 100 (najwyższy).
- **Temperatura:** 9300 K (najchłodniejsza), 6500 K (chłodna), z RGB (standardowa czerwona), zielona niebieska), użytkownika (niestandardowa).

Advance

- **Nasycenie:** Wybierz poziom nasycenia od 0 do 100.
- **Barwa:** Wybierz poziomy odcienia od 0 do 100.
- **Ultra HDR:** wybierz opcję Włącz, Auto, Wyłącz
- **Język:** wybierz język.

Inny

- **Dźwięk 3D:** Wybierz opcję Dźwięk 3D
- **Ostrość:** wybierz ostrość

- **Wyciszenie:** Włączenie (wyciszenie) lub WYŁĄCZENIE (wyciszenie).
- **Ochrona oczu:** WŁ. lub WYŁ. Technologia Low Blue Light zmniejsza emisję szkodliwego, słabego niebieskiego światła na wyświetlaczu, aby zapobiec zmęczeniu oczu.
- **DCR:** Dynamiczny współczynnik kontrastu (WŁ. lub WYŁ.). Wybierz WŁ., aby włączyć wyższy współczynnik kontrastu.
- **Celownik:** Włączanie lub wyłączanie.
- **Resetuj:** resetowanie wszystkich ustawień do wartości fabrycznych.
- **Tryb gry:** Włączanie lub wyłączanie.
- **Informacje o nietoperzu:** wł. lub wył.

Wejście

- Wybór automatyczny (zalecane)
- USB-C
- HDMI

Ustawienia OSD

- **H. Pozycja:** Pozioma pozycja menu. (Ustaw za pomocą przycisku kółka)
- **V. Pozycja:** Pionowa pozycja menu. (Ustaw za pomocą przycisku kółka)
- **Przezroczystość:** Ustawienia przezroczystości menu (0 do 100).
- **Zaferuj czas:** Jak długo menu pozostaje na ekranie po włączeniu (5 do 60 sekund).

Informacja

Wprowadź informacje o źródle wideo

Exit

Wydź z ustawień menu

PORTY I POŁĄCZENIA

Video

Podłącz monitor do prawidłowego źródła poprzez port mini HDMI lub USB-C. Upewnij się, że port USB-C nie jest używany wyłącznie do zasilania. Należy pamiętać, że nie wszystkie porty USB-C w komputerze, laptopie lub telefonie komórkowym ma wyjście wyświetlacza lub sygnał wideo. Więcej informacji znajdziesz w często zadawanych pytaniach.

JAK PODŁĄCZYĆ MONITOR

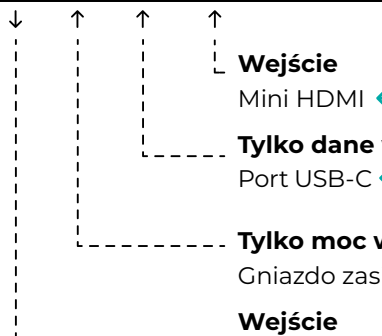
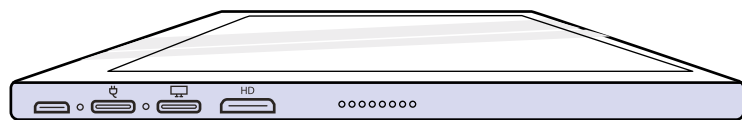

Wejście

Mini HDMI ← PC / konsola do gier / TV Box / itp.

Tylko dane wejściowe

Port USB-C ← Wejście wideo / Port audio / Ekran dotykowy.

Tylko moc wejściowa

Gniazdo zasilania ← 18W QC / 5V/3A

Wejście

Micro USB Port → Klawiatura/mysz (potrzebuje kobiety)
Adapter USB-A na micro USB).

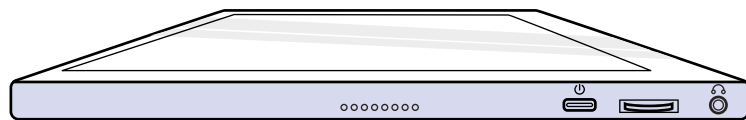

Wyjście

Głośniki / słuchawki ← AUX 3.5 mm

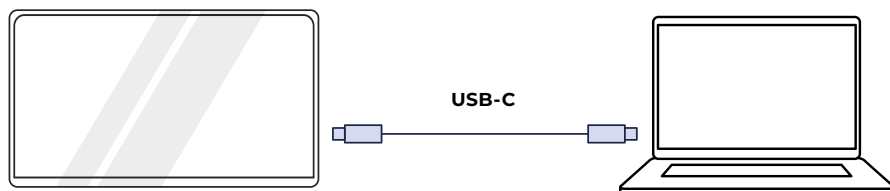

OGŁOSZENIE: Sprawdź, czy port USB-C Twojego laptopa/telefonu jest w pełni wyposażony w port USB-C. Twoje urządzenie powinno obsługiwać Thunderbolt 3.0 lub USB 3.1 Gen2, USB-C DP TRYB ALT. Jeśli do ładowania będzie to tylko USB-C, nie będzie ono dostępne.

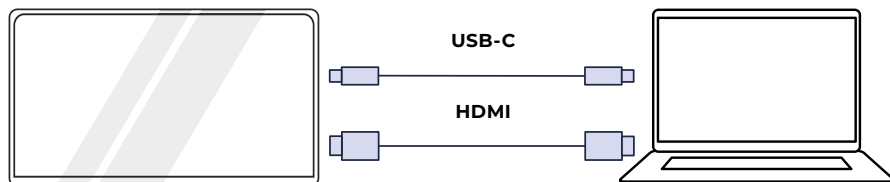

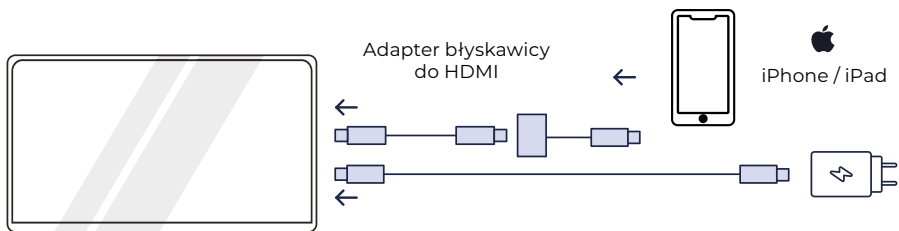
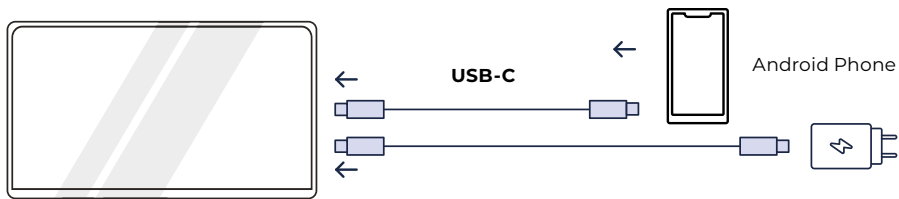
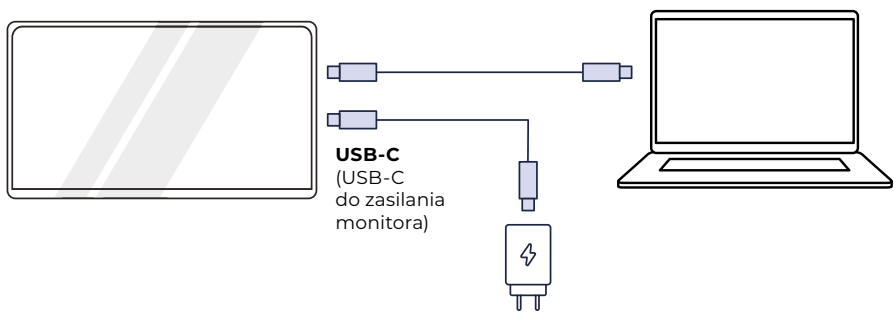
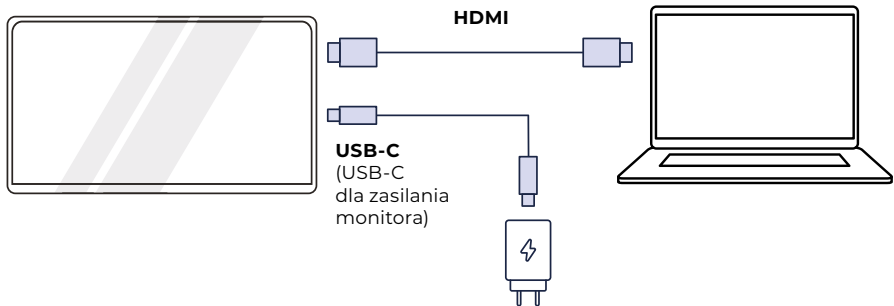

1. Ekran nie włącza się lub jest czarny/pusty.

Prawdopodobnie Twoje urządzenie nie działa lub podłączasz urządzenie zewnętrzne do portu wejściowego zasilania zamiast do portu wejściowego danych.

W monitorze zastosowano bardzo specyficzną baterię, która optymalizuje efektywność energetyczną, rozmiar i wagę. Monitor można ładować WYŁĄCZNIE za pomocą ładowarki 5 V/3 A lub QC18W. Inne kombinacje nie będą działać. Zdecydowanie zalecamy ładowanie i używanie monitora wyłącznie za pomocą dostarczonej przez nas ładowarki.

Pamiętaj, aby ładować i podłączać urządzenie za pomocą dołączonych kabli, ponieważ niektóre standardowe kable mogą nie przenosić wystarczającej mocy. Możliwe jest również, że Twoje urządzenie zewnętrzne nie obsługuje wyświetlaczy zewnętrznych lub wymaga specjalnego sprzętu. Na przykład iPhone'y i iPady wymagają specjalnego adaptera Lightning na HDMI, aby połączyć się z wyświetlaczami zewnętrznymi. Niektóre urządzenia mobilne również nie obsługują wyświetlaczy zewnętrznych poza portami USB-C lub w ogóle (np. Google Pixel, Windows Surface Pro). Jest to ograniczenie ze strony producenta, do kogo nie da się unikać w przypadku wielu monitorów. niektóre urządzenia NIE obsługują wyjścia sygnału wyświetlacza USB-C i może być konieczne użycie portu HDMI.

2. Dźwięk odtwarzany jest z ekranu monitora, a nie z laptopa lub słuchawki.

Przejdź do ustawień dźwięku/głośności na komputerze i ponownie przełącz wyjście na laptopie lub słuchawkach.

3. Dlaczego moje urządzenie mobilne/tablet nie jest podłączone do monitora?

- Niektóre marki telefonów ze względu na swoją konstrukcję nie przesyłają żadnego sygnału do wyświetlacza. Niestety oznacza to, że nie można podłączyć smartfona do monitora. Możesz jednak użyć urządzenia takiego jak Chromecast, Amazon Fire Stick lub innych dodatków do odtwarzania multimedialnych, aby połączyć się z monitorem bezprzewodowo.
- W przypadku tabletek i smartfonów Apple, ze względu na ograniczenia

Apple, konieczne jest użycie specjalnego adaptera Lightning-HDMI dostępnego na naszej stronie.

- Sprawdź, czy monitor jest naładowany i zasilany.

5. Głośniki nie działają.

Upewnij się, że głośność monitora nie jest ustawiona na 0 lub wyciszona w ustawieniach.

6. Dioda zasilania świeci się, ale na ekranie nie widać obrazu.

- Sprawdź, czy monitor i źródło wejściowe są zasilane i włączone.
- Sprawdź, czy wejście wideo (USB-C lub mini HDMI) jest prawidłowo podłączone.
- Sprawdź kabel sygnałowy i upewnij się, że zaciski nie są wygięte lub uszkodzone.
- Podłącz komputer do innego monitora i sprawdź, czy komputer działa i port wyjściowy działają prawidłowo.
- Twoje urządzenie może nie być kompatybilne z monitorami zewnętrznymi.

7. Obraz na ekranie jest zbyt jasny lub ciemny.

Dostosuj ustawienie jasności, aby zwiększyć lub zmniejszyć jasność.

8. Obraz na ekranie odbija się lub pojawia się na nim fala.

- Spróbuj podłączyć do monitora inne urządzenie wejściowe, aby upewnić się, że problem nie leży po stronie urządzenia lub akcesorium.
- Sprawdź, czy kabel USB-C lub HDMI jest prawidłowo podłączony.
- Umieść monitor z dala od innych urządzeń magnetycznych lub elektrycznych, które mogą powodować zakłócenia.

9. Obraz na ekranie ma wady kolorów (biały nie wygląda na biały).

- Spróbuj podłączyć do monitora inne urządzenie wejściowe, aby upewnić się, że problem nie leży po stronie urządzenia lub akcesorium.
- Sprawdź kabel USB-C i upewnij się, że żadne złącze nie jest wygięte.
- Użyj innego kabla USB-C lub HDMI, aby podłączyć urządzenie do monitora.

10. Nie można włączyć urządzenia.

- Kiedy bateria się wyczerpie, monitor się wyłączy.
- Upewnij się, że urządzenie zasilające monitor ma wystarczającą moc.

SPECYFIKACJE

Numer modelu	P23M16QHD-01
Typ panelu	IPS
Funkcja dotykowa	NIE
Rozmiar	16"
Podświetlenie	W-LED
Jasność	400 cd/m ²
Kontrast	1200:1
EDP	eDP (2 Lanes), eDP1.2
Poziom	0.13464 × 0.13464 (H×V) [188PPI]
Różnica	2560 × 1600
Aspekt	16/10
Czas reakcji (typ)	30 ms
Punkt widzenia	89 (CR≥10)
Powierzchnia	Matt
Kolor wyświetlacza	16,7 miliona kolorów (8-bitowe)
Tryb słabego niebieskiego światła / HDR10	Tak / Tak
miniHDMI/USB-C	2560 × 1600@60 Hz
Gniazdo słuchawkowe	Tak
Głośnik	Tak (2×1, 0 W)
Zasilacz	Ogólnie (≤13 W)
	Czekaj ≤ 0.5 W
Vestavěná baterie	NE
Zakres mocy	AC 110–240V 50/60 Hz
Zasilacz	5V/3A
Rozmiar monitora	354 × 229 × 9 mm
Masa	0.82 kg
Sterowanie z przodu	MENU (Jasność +/-, Głośność +/-); Zasilanie (rewers)
Windows 7/8/8.1/10/MAC OS	Windows, Mac, Xbox, PlayStation

Deklaracja zgodności zgodnie z dyrektywą EMC 2014/30/WE w sprawie harmonizacji przepisów prawnych państw członkowskich w zakresie kompatybilności elektromagnetycznej.

Producent/Importer:

MISURA Store s.r.o.
K Pošte 429/2
252 67 Tuchomerice

Osoba odpowiedzialna za wypełnienie dokumentacji technicznej:

Inż. Jirí Mihel – dyrektor wykonawczy firmy

Opis i identyfikacja maszyn:

Nazwa: Przenośny monitor USB
Typ: P23M16QHD-01

Opisane powyżej urządzenie zostało przetestowane zgodnie z powyższymi normami i stwierdzono, że jest zgodny z normą EMC 2014/30/WE. Obserwacje i wyniki badań podane w tym certyfikacie odnoszą się wyłącznie do próbki do badań.

Produkt jest zgodny z następującymi przepisami Wspólnoty Europejskiej:

Dyrektywa Parlamentu Europejskiego i Rady EN 55032:2015
- Kompatybilność elektromagnetyczna urządzeń multimedialnych - Wymagania na promieniowanie.
Dyrektywa Parlamentu Europejskiego i Rady EN 55035:2017
- Kompatybilność elektromagnetyczna urządzeń multimedialnych - Wymagania dla trwałości.

STOSOWANE NORMY ZHARMONIZOWANE:

EN IEC 62368-1:2020, IEC 62321-4:2017, IEC 62321-5:2013, IEC 62321-6:2015, IEC 62321-7-1:2015, IEC 62321-7-2:2017, IEC 62321-8:2017, EN 62368-1





Dziękujemy za zakupy.
W razie potrzeby skontaktuj się z nami pod adresem:

Producent/Importer

MISURA Store s.r.o.,
ID: CZ264 03 714
www.misura.shop
info@misura.shop



Nie ponosimy odpowiedzialności za jakiegokolwiek błędy typograficzne.