

MISURA SINGLE MONITOR QHD

THIN & LIGHT HIGH RESOLUTION
PORTABLE 16" MONITOR

UPORABNIŠKI PRIROČNIK V SLOVENŠČINI



Model: P23M16QHD-01



QHD resolution
2560x1440



High Dynamic
Range



Super TFT
display



Ultra Wide
Viewing Angle



Thin stylish
design



Lightweight
materials

Nobenega dela tega priročnika, vključno z izdelki in programsko opremo, opisanimi v tem priročniku, ni dovoljeno reproducirati, prenašati, prepisovati, shranjevati v sistemu za shranjevanje podatkov ali prevajati v kateri koli jezik v kakršni koli obliki ali na kakršen koli način, razen kot dokumentacijo, ki jo hrani kupec za rezervne namene, brez pisnega soglasja podjetja MISURA Store s.

Garancija za izdelek ali storitev je nična, če: (1) je bil izdelek popravljen, spremenjen ali spremenjen brez pisnega soglasja MISURA ali (2) je serijska številka izdelka nečitljiva ali manjka.

Tehnični podatki in informacije v tem priročniku so zgolj informativne narave, lahko se kadar koli spremenijo brez predhodnega obvestila in jih MISURA ne more obravnavati kot obveznost.

MISURA ni odgovorna za morebitne napake ali netočnosti, ki se lahko pojavijo v tem priročniku, vključno z opisanimi izdelki in programsko opremo v tem priročniku.

VARNOSTNE INFORMACIJE

- Preden ta prenosni monitor USB-C pripravite za uporabo, natančno preberite vso priloženo dokumentacijo.
- Za zmanjšanje nevarnosti požara ali električnega udara tega prenosnega monitorja USB-C ne izpostavljajte dežju ali vlagi.
- Ne poskušajte razstaviti pokrova tega prenosnega monitorja USB-C.
- Pred uporabo tega prenosnega monitorja USB-C se prepričajte, da so vsi kabli pravilno priključeni.
- Izogibajte se zelo prašnim okoljem, temperaturnim spremembam in vlažnost. Prenosnega monitorja USB-C ne postavljajte na mesta, kjer obstaja nevarnost vlage ali brizganja.
- Ne dovolite, da v odprtine/izreze na pokrovu prenosnega monitorja USB-C pridejo kakršni koli predmeti ali tekočine.
- V primeru tehničnih težav s prenosnim monitorjem USB-C se obrnite na usposobljenega serviserja ali prodajalca.
- Izdelka ne mečite v ogenj.
- Tega monitorja ne uporabljajte v bližini grelnih naprav ali na mestih, ki so izpostavljena visokim temperaturam.
- Ta monitor hranite proč od ostrih predmetov.



1

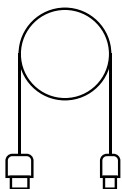

2

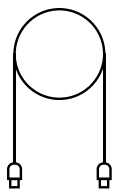

3

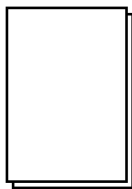

4

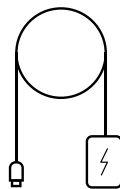

5

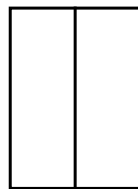

6

1. Prenosni monitor (QHD)
2. HDMI v mini HDMI
3. Kabel USB-C v USB-C
4. Uporabniški priročnik
5. USB-C kabel in polnilec
6. Magnetno ohišje

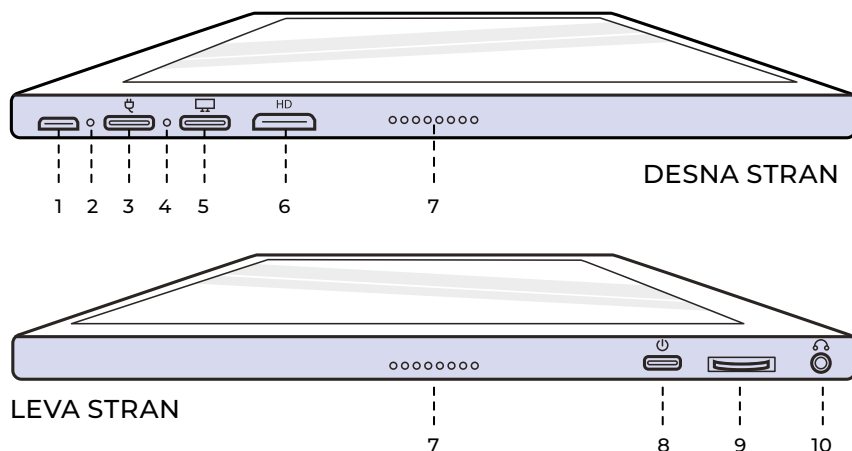

1. Micro-USB Port

Uporablja se za povezavo s tipkovnico / miška (morda bo potreben USB-A na mikro USB).

2. Lučka indikatorja napajanja

3. USB-C Port

(samo vhodna moč)

5V/3A ali hitro polnjenje
18W vhod.

4. Vhodna luč

5. Vrata USB-C

Pri povezovanju s kablom HDMI ni treba priključiti tudi kabla USB A-C. Ni vhodne moči skozi vrata – obvezno polnite prek drugega USB-C. Izhodna moč: 5V.

6. Mini priključek HDMI

Video/avdio vhodna vrata.

7. Zvočniki

Audio.

8. Power

Pritisnite in držite gumb, da izklopite in vklopite monitor. Tapnite za vrnitev v meni.

9. Gumb za kolesce

Zavijte za povečanje in zmanjšanje; prejšnji in naslednji. Pritisnite, da odprete meni ali izberete možnost v meniju.

10. Audio vhod 3,5 mm

Povezovanje z zunanjimi avdio napravami.

Vklop/izklop:

Za vklop in izklop držite gumb za vklop 3 sekunde.

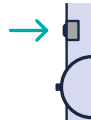
**Povratek/odhod:**

V odprtem meniju kliknite gumb za vklop, da se vrnete ali zaprete meni.

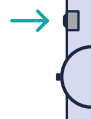
**Ogled menija/nastavitev:**

Pritisnite gumb kolesca.

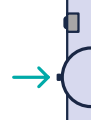
**Izberite možnost menija:**

Kliknite gumb kolesca z odprtim menijem, da potrdite/izberete označeno možnost. V stanju menija na kratko pritisnite za potrditev in shranjevanje nastavitve.

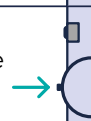
**Odprite nastavitve glasnosti:**

Preklopite kolesčni gumb navzgor in pritisnite kolesčni gumb.

**Odprite nastavitve svetlosti:**

Preklopite gumb za kolesce navzdol in pritisnite gumb za kolesce.

**Preklapljanje ravni baterije na zaslonu:**

Pri veljavnem vhodnem signalu premaknite kolesčni gumb navzdol in pritisnite kolesčni gumb, da se prikaže trenutna raven baterije.

**Odprite vhodni vir:**

Pritisnite gumb za vklop.

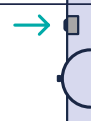

Vhodna luč

- **Modra barva:** VKLOP / Zaznan vhodni vir.
- **Rdeča barva:** Brez napajanja / stanje pripravljenosti.
- **Ugasnjeno:** OFF.

NASTAVITVE MENIJA MONITORJA

Slika

- **Svetlost:** izberite raven svetlosti od 0 (najnižja) do 100 (najvišja).
- **Kontrast:** izberite raven kontrasta od 0 (najnižja) do 100 (najvišja).
- **Glasnost:** izberite ravni glasnosti od 0 (najnižja) do 100 (najvišja).
- **Barvna lestvica:** izberite barvno lestvico med naslednjimi možnostmi (z RGB, ADOBE, USER, NATIVE)

Barva

- **Rdeča:** izberite stopnjo rdeče med 0 (najnižja) in 100 (najvišja).
- **Zelena:** izberite stopnjo zelene od 0 (najnižja) do 100 (najvišja).
- **Modra:** izberite stopnjo modre od 0 (najnižja) do 100 (najvišja).
- **Temperatura:** 9300k (najhladnejša), 6500k (hladna), z RGB (standardna rdeča) zelena modra), uporabnik (po meri).

Advance

- **Nasičenost:** izberite ravni nasičenosti od 0 do 100.
- **Odtenek:** izberite ravni odtenka od 0 do 100.
- **Ultra HDR:** izberite Vkllop, Samodejno, Izkllop
- **Jezik:** izberite jezik.

Drugo

- **3D zvok:** izberite 3D zvok
- **Ostrina:** izberite ostrino
- **Izklop zvoka:** preklopite na VKLOP (izklopljen zvok) ali IZKLOP (izklopljen zvok).

- **Zaščita oči:** VKLOP ali IZKLOP. Tehnologija Low Blue Light zmanjšuje oddajanje škodljivih šibkih modrih luči na zaslonu za preprečevanje obremenitve oči.
- **DCR:** Dinamično kontrastno razmerje (ON ali OFF). Izberite VKLOP, da omogočite višje kontrastno razmerje.
- **Crosshair:** VKLOP ali IZKLOP.
- **Reset:** Ponastavite vse nastavitve na tovarniške.
- **Game Mode:** VKLOP ali IZKLOP.
- **Bat Info:** Vkllop ali izklop.

Vnos

- Samodejna izbira (priporočeno)
- USB-C
- HDMI

nastavitve OSD

- **H. Položaj:** Vodoravni položaj menija. (Nastavite z gumbom Wheel)
- **V. Položaj:** Navpični položaj menija. (Nastavite z gumbom Wheel)
- **Preglednost:** Nastavitev preglednosti menija (0 do 100).
- **Čas ponudbe:** Kako dolgo ostane meni na zaslonu, ko je vklopljen (5 do 60 sekund).

Informacije

Vnesite informacije o video viru

Exit

Izhod iz nastavitve menija

VRATA IN POVEZAVE

Video

Povežite monitor z veljavnim virom prek vrat USB-C ali USB-C. Prepričajte se, da ne uporabljate vseh vrat USB-C na računalniku, prenosniku ali mobilnem telefonu, če telefon ima zaslonski izhod ali video signal.

Več informacij najdete v pogostih vprašanjih.

KAKO PRIKLJUČITI MONITOR

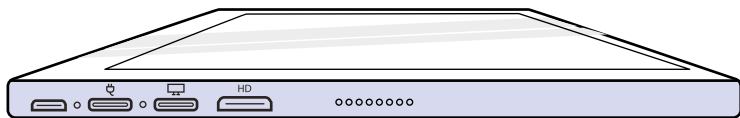

Vnos

Mini HDMI ← PC / igralna konzola / TV Box / itd.

Samo vnos podatkov

Vrata USB-C ← Video vhod / Avdio / Vrata zaslona na dotik.

Samo vhodna moč

Napajalni priključek ← 18W QC / 5V/3A

Vnos

Micro USB Port → Tipkovnica / miška (potrebna ženska USB-A na mikro USB adapter).

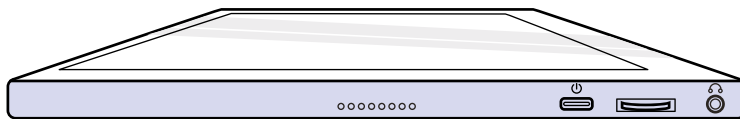

Izhod

Zvočniki / slušalke ← AUX 3.5 mm

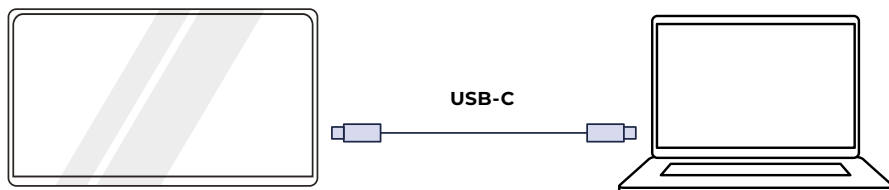

OPAZITI: Preverite, ali so vrata USB-C vašega prenosnika/telefona popolnoma opremljena z vrati USB-C. Vaša naprava mora podpirati Thunderbolt 3.0 ali USB 3.1 Gen2, USB-C DP ALT-NAČIN. Če je samo USB-C za polnjenje, ne bo na voljo.

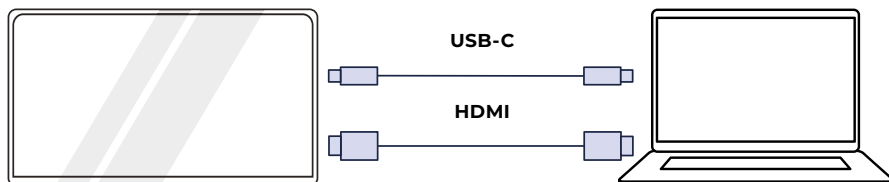

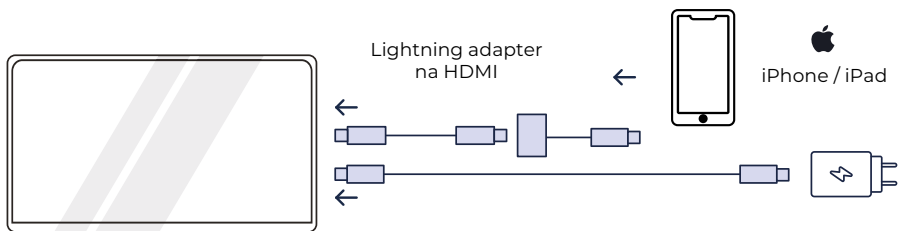
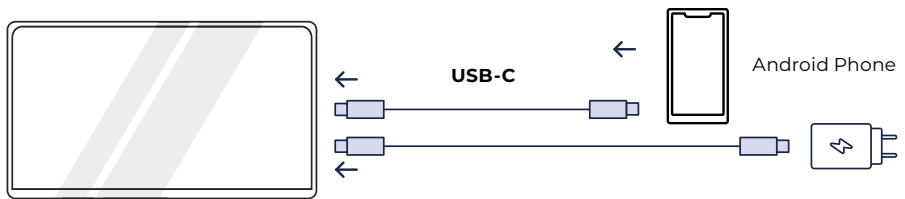
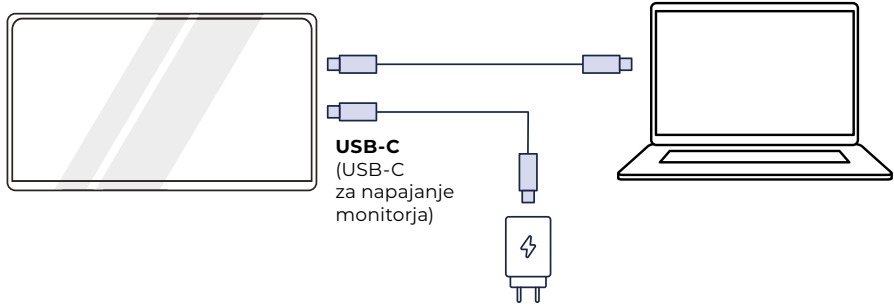
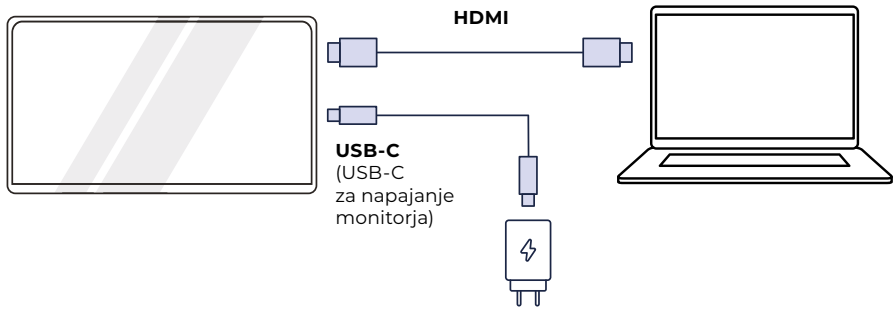

1. Zaslon se ne vklopi ali pa je zaslon črn/prazen.

Vaša naprava je verjetno mrtva ali pa zunanjo napravo priključujete na vhodna vrata za napajanje namesto na vrata za vnos podatkov.

Monitor uporablja zelo specifično baterijo, ki optimizira energetska učinkovitost, velikost in težo. Monitor lahko polnite SAMO s polnilnikom 5V/3A ali QC18W. Druge kombinacije ne bodo delovale.

Močno priporočamo, da monitor polnite in uporabljate samo s polnilnikom, ki smo ga dobavili mi.

Prepričajte se, da svojo napravo napolnite in povežete s priloženimi kabli, saj nekateri generični kabli morda ne prenašajo dovolj energije. Možno je tudi, da vaša zunanja naprava ne podpira zunanjih zaslonov ali zahteva posebno strojno opremo. Na primer iPhoni in iPadi potrebujejo poseben adapter Lightning na HDMI za povezavo z zunanjimi zaslone. Nekatere mobilne naprave tudi ne podpirajo zunanjih zaslonov prek svojih vrat USB-C ali sploh ne podpirajo (npr. Google Pixel, Windows Surface Pro). To je omejitev s strani proizvajalca, kateremu se mu pri mnogih monitorjih ni mogoče izogniti. nekatere naprave NE podpirajo izhodnega signala USB-C in bodo morda morale uporabiti vrata HDMI.

2. Zvok se predvaja z zaslona monitorja namesto prenosnika ali slušalke.

Pojdite na nastavitve zvoka/glasnosti v računalniku in preklopite izhod nazaj na prenosnem računalniku ali slušalkah.

3. Zakaj moja mobilna naprava/tablica ni povezana z monitorjem?

- Nekatere znamke telefonov zaradi svoje zasnove ne prenašajo nobenega signala na zaslon. Na žalost to pomeni, da pametnega telefona ne morete povezati z monitorjem. Vendar pa lahko za brezžično povezavo z monitorjem uporabite napravo, kot je Chromecast, Amazon Fire Stick ali druge dodatke za predvajanje medijev.
- Za tablične računalnike in pametne telefone Apple je zaradi omejitev Apple potrebna uporaba posebnega adapterja Lightning-HDMI, ki je na voljo na naši spletni strani.
- Preverite, ali je monitor napolnjen in ima napajanje.

5. Zvočniki ne delujejo.

Prepričajte se, da glasnost monitorja v nastavitvah ni nastavljena na 0 ali izklopljena.

6. LED lučka za napajanje sveti, vendar na zaslonu ni slike.

- Preverite, ali sta monitor in vhodni vir napajana in vklopljena.
- Preverite, ali je video vhod (USB-C ali mini HDMI) pravilno priključen.
- Preverite signalni kabel in se prepričajte, da sponke niso upognjene ali poškodovane.
- Povežite računalnik z drugim monitorjem in preverite, ali je računalnik in izhodna vrata delujejo pravilno.
- Vaša naprava morda ni združljiva z zunanjimi monitorji.

7. Slika na zaslonu je presvetla ali pretemna.

Prilagodite nastavitve svetlosti, da povečate ali zmanjšate svetlost.

8. Slika na zaslonu se odbija ali pa se na njej pojavi val.

- Poskusite na monitor povezati drugo vhodno napravo, da se prepričate, da težava ni v napravi ali dodatku.
- Preverite, ali je kabel USB-C ali HDMI pravilno priključen.
- Monitor postavite stran od drugih magnetnih ali električnih naprav, ki lahko povzročajo motnje.

9. Slika na zaslonu ima barvne napake (bela ni videti bela).

- Poskusite na monitor povezati drugo vhodno napravo, da se prepričate, da težava ni v napravi ali dodatku.
- Preverite kabel USB-C in se prepričajte, da noben priključek ni upognjen.
- Za povezavo naprave z monitorjem uporabite drug kabel USB-C ali HDMI.

10. Naprave ni mogoče vklopiti.

- Ko se baterija izprazni, se monitor izklopi.
- Prepričajte se, da ima naprava, ki napaja monitor, dovolj moči.

SPECIFIKACIJE

Številka modela	P23M16QHD-01
Vrsta plošče	IPS
Funkcija na dotik	Št
Velikost	16"
Osvetlitev ozadja	W-LED
Svetlost	400 cd/m ²
Kontrast	1200:1
EDP	eDP (2 Lanes), eDP1.2
Višina tona	0.13464 × 0.13464 (H×V) [188PPI]
Razlikovanje	2560 × 1600
Vidik	16/10
Odzivni čas (tip)	30 ms
Stališče	89 (CR≥10)
Površina	Matt
Barva zaslona	16.7 milijonov barv (8-bit)
Način nizke modre svetlobe / HDR10	Ja / Ja
miniHDMI / USB-C	2560 × 1600@60 Hz
Priključek za slušalke	Ja
Zvočnik	Ja (2×1, 0 W)
Napajanje	Na splošno (≤13 W)
	Stand by ≤ 0.5 W
Vgrajena baterija	Št
Razpon moči	AC 110–240V 50/60 Hz
Polnilec	5V / 3A
Velikost monitorja	354 × 229 × 9 mm
maša	0.82kg
Sprednji nadzor	MENI (Svetlost +/-, Glasnost +/-); Napajanje (vzratno)
Windows 7/8/8.1/10/MAC OS	Windows, Mac, Xbox, PlayStation

Izjava o skladnosti v skladu z Direktivo EMC 2014/30 / ES
o uskladitvi pravnih predpisov držav članic glede elektromagnetne
združljivosti.

Proizvajalec/uvoznik:

MISURA Store s.r.o.
K Pošte 429/2
252 67 Tuchomerice

Odgovorna oseba za izpolnjevanje tehnične dokumentacije:

Ing. Jirí Mihel – izvršni direktor podjetja

Opis in identifikacija strojev:

Ime: Prenosni USB monitor
Vrsta: P23M16QHD-01

Zgoraj opisana naprava je bila testirana v skladu z zgornjimi standardi
in je bilo ugotovljeno, da je v skladu s standardom EMC 2014/30/EC. Opažanja
in rezultati testiranja v tem potrdilu se nanašajo samo na preskusni vzorec.

Izdelek je v skladu z naslednjimi predpisi Evropske skupnosti:

Direktiva Evropskega parlamenta in Sveta EN 55032: 2015

- Elektromagnetna združljivost multimedijskih naprav – Zahteve
na sevanju.

Direktiva Evropskega parlamenta in Sveta EN 55035: 2017

- Elektromagnetna združljivost multimedijskih naprav – Zahteve
za vzdržljivost.

UPORABLJENI HARMONIZIRANI STANDARDI:

EN IEC 62368-1:2020, IEC 62321-4:2017, IEC 62321-5:2013, IEC 62321-6:2015, IEC
62321-7-1:2015, IEC 62321-7-2:2017, IEC 62321-8:2017, EN 62368-1





Zahvaljujemo se vam za nakup.
Po potrebi nas kontaktirajte na:

Proizvajalec/uvoznik
MISURA Store s.r.o.,
ID: CZ264 03 714
www.misura.shop
info@misura.shop



Za morebitne tipkarske napake ne odgovarjamo.